

# Sedna

## Тонкие линии надежных решений

Каталог 2013



**Schneider**  
Electric

# Sedna

> 8 мм

безупречного дизайна



Если Вы поклонник современного дизайна, то Sedna Вам отлично подходит.

Сглаженные линии, элегантный стиль плюс выбор цветов, и...

Sedna добавляет законченный вид Вашему интерьеру, не нарушая общей задумки дизайна.

> 5 ЦВЕТОВ рамок\* и

4 ЦВЕТА механизмов

позволяют комбинировать различные цветовые варианты

> 90 функций

для создания комфорта и безопасной среды в Вашем доме

\* Красный цвет доступен только для рамок. Вы можете скомбинировать рамки с механизмами белого, бежевого и алюминиевого цветов.

# Содержание

Больше комфорта для ваших клиентов . . . . .	4
Широкий выбор функций . . . . .	5
Профессиональная серия . . . . .	6
Легкая установка . . . . .	7

## Каталог Sedna

Выключатели и переключатели . . . . .	8
Электроника . . . . .	12
Розетки . . . . .	14
Аксессуары . . . . .	17
Рамки . . . . .	18

## Техническая информация

Выключатели . . . . .	20
Поворотный светорегулятор емкостный, 25-325 Вт/ВА (SDN22006XX) . . . . .	21
Поворотно-нажимной светорегулятор емкостный, 230 В, 1000 ВА (SDN22009XX) . . . . .	22
Поворотный светорегулятор емкостный, 25-325 Вт/ВА, проходной (SDN22007XX) . . . . .	23
Светорегулятор поворотно-нажимной универсальный, 40-600 Вт/ВА, проходной (SDN22008XX) . . . . .	24
Датчик движения (SDN20002XX) . . . . .	25
Термостат 10 А (SDN60001XX) . . . . .	26
Термостат 10 А для теплого пола (SDN60003XX) . . . . .	27
Термостат 10 А с функцией охлаждения (SDN60011XX) . . . . .	28
Термостат 16 А с функцией «комфорт» (SDN60002XX) . . . . .	29
Карточный выключатель (SDN19001XX) . . . . .	30
Компьютерная розетка RJ45 . . . . .	31
Розетки TV/R/SAT . . . . .	33
Адапторы для коннекторов RJ45 . . . . .	36
Коробки для наружного монтажа . . . . .	38
Рамки . . . . .	39

<b>Монтажные коробки</b> . . . . .	40
------------------------------------	----

<b>Список референсов</b> . . . . .	50
------------------------------------	----

# Больше комфорта для ваших клиентов

## Комфорт

### «на кончиках пальцев»

Сердце жилища бьется в унисон с ритмом жизни и нуждами хозяев:

- системы отопления программируются таким образом, чтобы обеспечить наилучший комфорт для человека с момента, когда он входит в дом;
- светорегуляторы (диммеры) позволяют задать нужный уровень освещенности;
- жалюзи можно открывать и закрывать легким щелчком выключателя.

## Безопасная среда

Иногда, для того чтобы сделать жилище безопасным, достаточно одной детали. Все розетки Sedna оснащаются защитными шторками, исключающими возможность несчастных случаев. А для того чтобы ночью можно было легко и безопасно передвигаться по дому, используются датчики движения, автоматически управляющие движением.

## Все подключения, которые могут потребоваться

Предложите своим клиентам удобные соединения для подключений к Internet или телевидению в любом месте дома.



### Светорегулятор (диммер)

Обеспечивает плавную регулировку яркости ламп освещения



### Датчик движения (присутствия)

Автоматически включает и отключает освещение в зависимости от присутствия людей или условий естественного освещения



### Термостат

Управляет температурой в помещении



### Выключатель с подсветкой

Светодиодная лампа синего цвета поможет найти выключатель в темном помещении



# Широкий выбор функций

> Управление освещением

> Управление температурой

> Выключатели для жалюзи

> Выключатель с индикацией

> Датчики движения

Рамки пяти цветов



Алюминиевый

Бежевый

Красный

Белый

Титан

Механизмы четырех цветов



Алюминиевый

Бежевый

Белый

Титан



Одноклавишный выключатель



Одноклавишный выключатель с подсветкой



Двухклавишный выключатель с подсветкой



Выключатель для жалюзи



Кнопка с подсветкой



Поворотный светорегулятор



Комнатный термостат



Телефонная и компьютерная розетка



Розетка с защитными шторками



Розетка TV/R/SAT



Датчик движения

# Профессиональная серия

## Используйте энергию максимально

### Телескопическая конструкция

Нет нужды в специальной подгонке при монтаже. Телескопическая конструкция обеспечивает идеальное совпадение с неровными поверхностями, а также выравнивает стык без зазора с любыми компонентами, уже имеющимися в стене

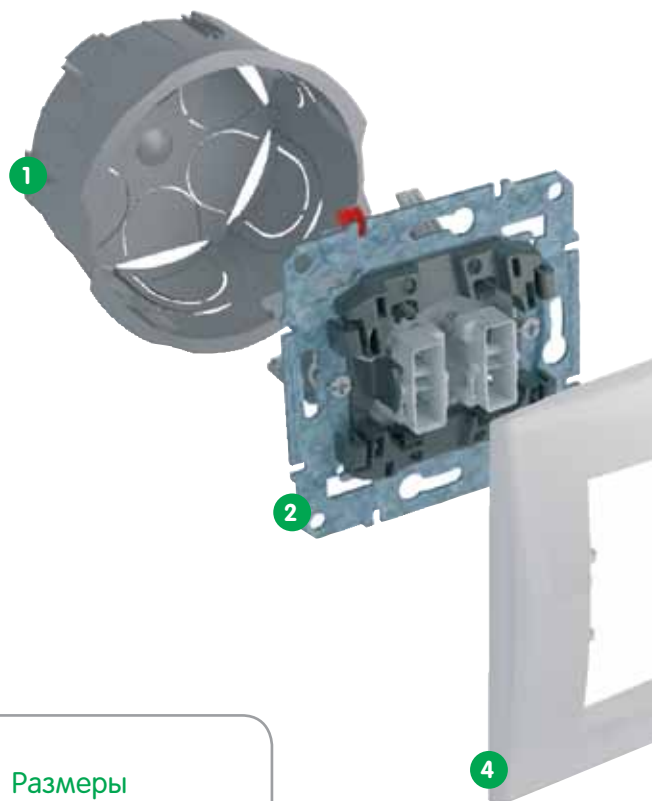

### Ясная и понятная маркировка



### Размеры

Размеры разноцветных зажимов упрощают подключение и помогают избежать ошибок

### Прямые лапки

Помогают фиксировать механизм по глубине. Механизм легко входит в коробку, поскольку лапки не мешают проводам



### Клеммы расположены с одной стороны\*

Позволяют упростить монтаж и отрезать провода на одну длину

\* Для розеток



### Открытые клеммники

Нет нужды откручивать винты, клеммники готовы к быстрому подсоединению



# Легкая установка

## Полностью безопасная работа

### Последовательность установки

- 1 Установочная коробка
- 2 Механизм
- 3 + 4 Адаптор вставляется в рамку +  
Рамка вместе с адаптором надевается на механизм
- 5 Клавиша зажимается

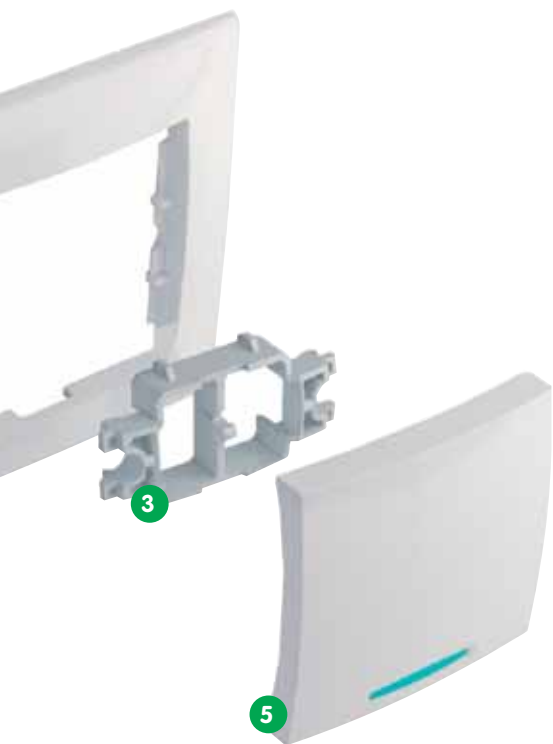

### Специальные направляющие

Направляющие для облегчения ввода проводов. Провод легко вводится в клемму, а оголенный конец защищается разделителем, предотвращая возможность короткого замыкания

### Верхние пластиковые вставки

Скрывают токоведущие части



### Монтажные лапки

Надежно фиксируют механизм в монтажной коробке

## Долговечность и надежность конструкции

### Металлический суппорт

Суппорт изготовлен из нержавеющей стали, устойчив к ржавчине и сгибанию, обеспечивает отличную жесткость всей конструкции

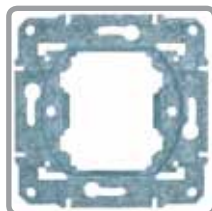

### Мощные монтажные лапки для надежного крепления

Длинные и крепкие монтажные лапки особенно важны при монтаже розеток, крепление которых иногда слабеет со временем. Эти мощные монтажные лапки надежно удерживают крепление розетки к стене даже при больших усилиях, прикладываемых к ней





SDN0100121



SDN0400121



SDN0500121



SDN0600121



SDN0300121



SDN0200121





SDN0400421



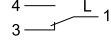

SDN0200221

## Выключатели 10 А, 250 В

Выключатель	Переключатель
  (сх. 1)	  (сх. 6)

Цвет	1-клавишный	1-клавишный
<input type="checkbox"/> белый	SDN0100121	SDN0400121
<input type="checkbox"/> бежевый	SDN0100147	SDN0400147
<input type="checkbox"/> алюминий	SDN0100160	SDN0400160
<input type="checkbox"/> титан	SDN0100168	SDN0400168

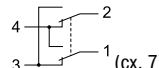
Перекрестный переключатель	Перекрестный переключатель IP44
  (сх. 7)	  (сх. 7)

Цвет	1-клавишный	1-клавишный
<input type="checkbox"/> белый	SDN0500121	SDN0500321
<input type="checkbox"/> бежевый	SDN0500147	SDN0500347
<input type="checkbox"/> алюминий	SDN0500160	SDN0500360
<input type="checkbox"/> титан	SDN0500168	

Переключатель
  (сх. 6+6)

Цвет	2-клавишный
<input type="checkbox"/> белый	SDN0600121
<input type="checkbox"/> бежевый	SDN0600147
<input type="checkbox"/> алюминий	SDN0600160
<input type="checkbox"/> титан	SDN0600168

Выключатель
  (сх. 5)

Цвет	2-клавишный
<input type="checkbox"/> белый	SDN0300121
<input type="checkbox"/> бежевый	SDN0300147
<input type="checkbox"/> алюминий	SDN0300160
<input type="checkbox"/> титан	SDN0300168

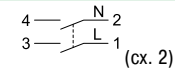
Двухполюсный выключатель
  (сх. 2)

Цвет	1-клавишный
<input type="checkbox"/> белый	SDN0200121
<input type="checkbox"/> бежевый	SDN0200147
<input type="checkbox"/> алюминий	SDN0200160
<input type="checkbox"/> титан	SDN0200168

## Выключатели 16 А, 250 В

Переключатель
  (сх. 6)

Цвет	1-клавишный
<input type="checkbox"/> белый	SDN0400421
<input type="checkbox"/> бежевый	SDN0400447
<input type="checkbox"/> алюминий	SDN0400460
<input type="checkbox"/> титан	SDN0400468

Двухполюсный выключатель
  (сх. 2)

Цвет	1-клавишный
<input type="checkbox"/> белый	SDN0200221
<input type="checkbox"/> бежевый	SDN0200247
<input type="checkbox"/> алюминий	SDN0200260
<input type="checkbox"/> титан	SDN0200268

## Выключатели с синей подсветкой 10 А, 250 В



SDN1400121



SDN1500121



SDN0501121



SDN0300321



SDN0400321



SDN0401121



SDN0201121



SDN1500221



SDN0201221

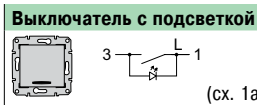

Цвет	1-клавишный
<input type="checkbox"/> белый	SDN1400121
<input type="checkbox"/> бежевый	SDN1400147
<input type="checkbox"/> алюминий	SDN1400160
<input type="checkbox"/> титан	SDN1400168

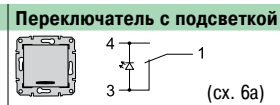

Цвет	1-клавишный
<input type="checkbox"/> белый	SDN1500121
<input type="checkbox"/> бежевый	SDN1500147
<input type="checkbox"/> алюминий	SDN1500160
<input type="checkbox"/> титан	SDN1500168

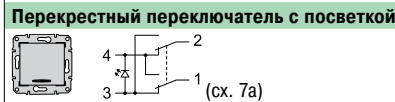

Цвет	1-клавишный
<input type="checkbox"/> белый	SDN0501121
<input type="checkbox"/> бежевый	SDN0501147
<input type="checkbox"/> алюминий	SDN0501160
<input type="checkbox"/> титан	SDN0501168

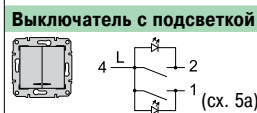

Цвет	2-клавишный
<input type="checkbox"/> белый	SDN0300321
<input type="checkbox"/> бежевый	SDN0300347
<input type="checkbox"/> алюминий	SDN0300360
<input type="checkbox"/> титан	SDN0300368

## Выключатели с красной индикацией 10 А, 250 В



Цвет	1-клавишный
<input type="checkbox"/> белый	SDN0400321
<input type="checkbox"/> бежевый	SDN0400347
<input type="checkbox"/> алюминий	SDN0400360
<input type="checkbox"/> титан	SDN0400368



Цвет	1-клавишный
<input type="checkbox"/> белый	SDN0401121
<input type="checkbox"/> бежевый	SDN0401147
<input type="checkbox"/> алюминий	SDN0401160
<input type="checkbox"/> титан	SDN0401168

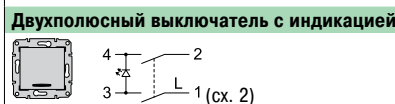

Цвет	1-клавишный
<input type="checkbox"/> белый	SDN0201121
<input type="checkbox"/> бежевый	SDN0201147
<input type="checkbox"/> алюминий	SDN0201160
<input type="checkbox"/> титан	SDN0201168

## Выключатели с синей подсветкой 16 А, 250 В

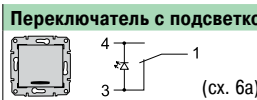

Цвет	1-клавишный
<input type="checkbox"/> белый	SDN1500221
<input type="checkbox"/> бежевый	SDN1500247
<input type="checkbox"/> алюминий	SDN1500260
<input type="checkbox"/> титан	SDN1500268

## Выключатели с красной индикацией 16 А, 250 В

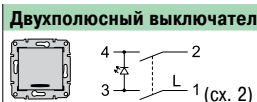

Цвет	1-клавишный
<input type="checkbox"/> белый	SDN0201221
<input type="checkbox"/> бежевый	SDN0201247
<input type="checkbox"/> алюминий	SDN0201260
<input type="checkbox"/> титан	SDN0201268



SDN1900121

## Карточный выключатель 10 А, 250 В

### Выключатель

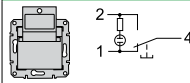

Цвет	
<input type="checkbox"/> белый	SDN1900121
<input type="checkbox"/> бежевый	SDN1900147
<input type="checkbox"/> алюминий	SDN1900160
<input type="checkbox"/> титан	SDN1900168



SDN1300321



SDN1300121

## Выключатели для жалюзи 10 А, 250 В

### Выключатель с механич. блокировкой

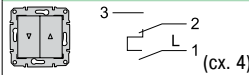

### Выключатель с электр. блокировкой

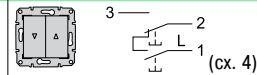

Цвет		
<input type="checkbox"/> белый	SDN1300321	SDN1300121
<input type="checkbox"/> бежевый	SDN1300347	SDN1300147
<input type="checkbox"/> алюминий	SDN1300360	SDN1300160
<input type="checkbox"/> титан	SDN1300368	SDN1300168

## Кнопка со шнурком 10 А, 250 В

### Кнопка со шнурком

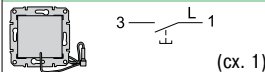

Цвет	
<input type="checkbox"/> белый	SDN1200121
<input type="checkbox"/> бежевый	SDN1200147
<input type="checkbox"/> алюминий	SDN1200160
<input type="checkbox"/> титан	SDN1200168



SDN0700121

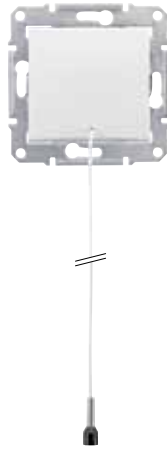

## Кнопочные выключатели 10 А, 250 В

### Кнопочный выключатель

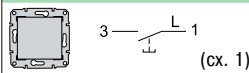

Цвет	<input type="checkbox"/> 1-клавишный
<input type="checkbox"/> белый	SDN0700121
<input type="checkbox"/> бежевый	SDN0700147
<input type="checkbox"/> алюминий	SDN0700160
<input type="checkbox"/> титан	SDN0700168



SDN0800121



SDN0900121

### Кнопочный выключ. с символом «звонок»

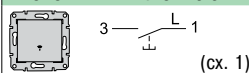

### Кнопочный выключатель с символом «свет»

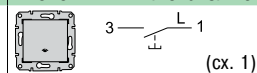

Цвет	<input type="checkbox"/> 1-клавишный	<input type="checkbox"/> 1-клавишный
<input type="checkbox"/> белый	SDN0800121	SDN0900121
<input type="checkbox"/> бежевый	SDN0800147	SDN0900147
<input type="checkbox"/> алюминий	SDN0800160	SDN0900160
<input type="checkbox"/> титан	SDN0800168	SDN0900168

## Кнопочные выключатели с синей подсветкой 10 А, 250 В

### Кнопочный выключатель с подсветкой

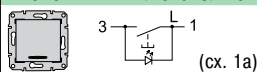

Цвет	<input type="checkbox"/> 1-клавишный
<input type="checkbox"/> белый	SDN1600121
<input type="checkbox"/> бежевый	SDN1600147
<input type="checkbox"/> алюминий	SDN1600160
<input type="checkbox"/> титан	SDN1600168



SDN1600421



SDN1600121

### Кнопочный выключ. с символом «звонок» и подсветкой

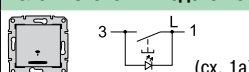

### Кнопочный выключ. с символом «свет» и подсветкой

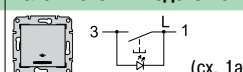

### Кнопочный выключ. с держателем для надписи и подсветкой

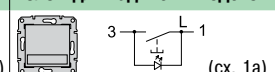

Цвет	<input type="checkbox"/> 1-клавишный	<input type="checkbox"/> 1-клавишный	<input type="checkbox"/> 1-клавишный
<input type="checkbox"/> белый	SDN1600421	SDN1800121	SDN1600321
<input type="checkbox"/> бежевый	SDN1600447	SDN1800147	SDN1600347
<input type="checkbox"/> алюминий	SDN1600460	SDN1800160	SDN1600360
<input type="checkbox"/> титан	SDN1600468	SDN1800168	SDN1600368



SDN1800121



SDN1600321



SDN0800321



SDN0900321

### Кнопочные выключатели IP44 10 А, 250 В

#### Кнопочный выключатель с символом «звонок»

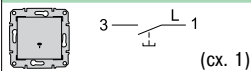

Цвет	1-клавишный	Кнопочный выключатель с символом «свет»
<input type="checkbox"/> белый	SDN0800321	SDN0900321
<input type="checkbox"/> бежевый	SDN0800347	SDN0900347
<input type="checkbox"/> алюминий	SDN0800360	SDN0900360

#### Двухполюсный выключатель IP44

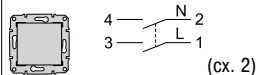

Цвет	
<input type="checkbox"/> белый	SDN0200321
<input type="checkbox"/> бежевый	SDN0200347
<input type="checkbox"/> алюминий	SDN0200360
<input type="checkbox"/> титан	SDN0200368



SDN0100321



SDN0400521

### Выключатели IP44 10 А, 250 В

#### Выключатель

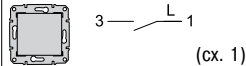

Цвет	1-клавишный	Переключатель
<input type="checkbox"/> белый	SDN0100321	SDN0400521
<input type="checkbox"/> бежевый	SDN0100347	SDN0400547
<input type="checkbox"/> алюминий	SDN0100360	SDN0400560
<input type="checkbox"/> титан	SDN0100368	

#### Переключатель

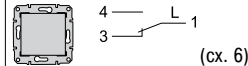

SDN0300421

#### Выключатель

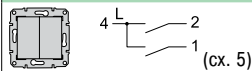

Цвет	2-клавишный
<input type="checkbox"/> белый	SDN0300421
<input type="checkbox"/> бежевый	SDN0300447
<input type="checkbox"/> алюминий	SDN0300460
<input type="checkbox"/> титан	SDN0300468



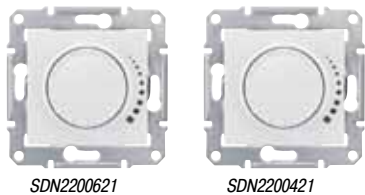

**Поворотные светорегуляторы**

	Светорегулятор емкостный, 230 В, 25-325 Вт/ВА	Светорегулятор индуктивный, 230 В, 60-325 Вт/ВА
Цвет	<input type="checkbox"/> белый	<input type="checkbox"/>
	SDN2200621	SDN2200421
	<input type="checkbox"/> бежевый	<input type="checkbox"/>
	SDN2200647	SDN2200447
	<input type="checkbox"/> алюминий	<input type="checkbox"/>
	SDN2200660	SDN2200460
	<input type="checkbox"/> титан	<input type="checkbox"/>
	SDN2200668	SDN2200468

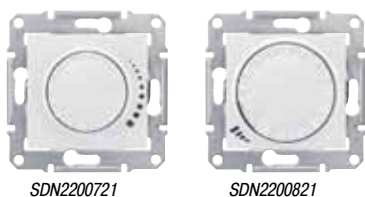

**Поворотно-нажимные светорегуляторы**

	Светорегулятор емкостный, 230 В, 25-325 Вт/ВА, проходной	Светорегулятор емкостный, 230 В, 60-500 Вт/ВА, проходной	Светорегулятор универсальный, 230 В, 40-600 Вт/ВА, проходной
Цвет	<input type="checkbox"/> белый	<input type="checkbox"/>	<input type="checkbox"/>
	SDN2200721	SDN2200521	SDN2200821
	<input type="checkbox"/> бежевый	<input type="checkbox"/>	<input type="checkbox"/>
	SDN2200747	SDN2200547	SDN2200847
	<input type="checkbox"/> алюминий	<input type="checkbox"/>	<input type="checkbox"/>
	SDN2200760	SDN2200560	SDN2200860
	<input type="checkbox"/> титан	<input type="checkbox"/>	<input type="checkbox"/>
	SDN2200768	SDN2200568	SDN2200868



	Светорегулятор индуктивный, 230 В, 1000 ВА
Цвет	<input type="checkbox"/> белый
	SDN2200921
	<input type="checkbox"/> бежевый
	SDN2200947
	<input type="checkbox"/> алюминий
	SDN2200960
	<input type="checkbox"/> титан
	SDN2200968

**Нагрузка**

SDN22006XX	SDN22004XX	SDN22009XX	SDN22007XX	SDN22005XX	SDN22008XX	
25-325 Вт	60-325 Вт	40-1000 Вт	25-325 Вт	60-500 Вт	40-600 Вт	<b>Максимальные нагрузки</b>
25-325 Вт	60-325 Вт	40-1000 Вт	25-325 Вт	60-500 Вт	40-600 Вт	лампы накаливания
	60-325 ВА	60-1000 ВА		60-500 ВА	40-600 ВА	галогенные лампы 230 В
25-325 ВА			25-325 ВА		40-600 ВА	галогенные лампы 230 В/12 В с ферромагнитным трансформатором
		60-600 Вт				галогенные лампы 230 В/12 В с электронным трансформатором
						однофазные моторы
						<b>Предохранитель</b>
						2.5 А (Н)
						Электронный



SDN2000221

**Датчик движения**

Датчик движения с выдержкой времени и регулированием минимальной освещенности 10 А, 230 В



Цвет	<input type="checkbox"/> белый	SDN2000221
	<input type="checkbox"/> бежевый	SDN2000247
	<input type="checkbox"/> алюминий	SDN2000260
	<input type="checkbox"/> титан	SDN2000268

Макс. 20 мин - 5 люкс - ∞ - рабочий диапазон: 180°.



SDN6000121



SDN6000321

**Термостаты**

Комнатный термостат 10 А, 230 В



Цвет	<input type="checkbox"/> белый	SDN6000121
	<input type="checkbox"/> бежевый	SDN6000147
	<input type="checkbox"/> титан	SDN6000168

Термостат для теплого пола 10 А, 230 В



Цвет	<input type="checkbox"/> белый	SDN6000321
	<input type="checkbox"/> бежевый	SDN6000347
	<input type="checkbox"/> титан	SDN6000368

- Поставляется с температурным датчиком 4 м.
- Внешний датчик: NTC 10 кОм при 25 °С.

Комнатный термостат с функцией охлаждения 10 А, 230 В



Цвет	<input type="checkbox"/> белый	SDN6001121
	<input type="checkbox"/> бежевый	SDN6001147
	<input type="checkbox"/> титан	SDN6001168

Полностью готовые изделия. Не могут использоваться при групповом монтаже в одну рамку.

Термостат 16 А, 230 В с функцией «комфорт»



Цвет	<input type="checkbox"/> белый	SDN6000221
	<input type="checkbox"/> бежевый	SDN6000247
	<input type="checkbox"/> титан	SDN6000268

- Поставляется с температурным датчиком 4 м.
- Внешний датчик: NTC 10 кОм при 25 °С.
- Полностью готовые изделия. Не могут использоваться при групповом монтаже в одну рамку.



SDN6001121



SDN6000221



SDN3000121



SDN3100321

## Розетки 16 А, 250 В с заземлением

### Розетка с защитными шторками



### Розетка с защитными шторками и крышкой



### Розетка без защитных шторок



Цвет	Розетка с защитными шторками	Розетка с защитными шторками и крышкой	Розетка без защитных шторок
<input type="checkbox"/> белый	SDN3000121	SDN3100121	SDN3000521
<input type="checkbox"/> бежевый	SDN3000147	SDN3100147	SDN3000547
<input type="checkbox"/> алюминий	SDN3000160	SDN3100160	SDN3000560
<input type="checkbox"/> красный	SDN3000341		
<input type="checkbox"/> титан		SDN3100168	SDN3000568



SDN2900121

## Розетки 16 А, 250 В без заземления

### Розетка без защитных шторок



Цвет	Розетка без защитных шторок
<input type="checkbox"/> белый	SDN2900121
<input type="checkbox"/> бежевый	SDN2900147
<input type="checkbox"/> алюминий	SDN2900160
<input type="checkbox"/> титан	SDN2900168



SDN3000521

## Двойная розетка 16 А, 250 В с заземлением

### Розетка с защитными шторками



Цвет	Розетка с защитными шторками
<input type="checkbox"/> белый	SDN3000721
<input type="checkbox"/> бежевый	SDN3000747
<input type="checkbox"/> алюминий	SDN3000760

## Двойная розетка 16 А, 250 В с заземлением

### Розетка без защитных шторок



Цвет	Розетка без защитных шторок
<input type="checkbox"/> белый	SDN3000621
<input type="checkbox"/> бежевый	SDN3000647
<input type="checkbox"/> алюминий	SDN3000660

## Розетки 16 А, 250 В с заземлением, IP44

### Розетка с защитными шторками и крышкой



Цвет	Розетка с защитными шторками и крышкой
<input type="checkbox"/> белый	SDN3100321
<input type="checkbox"/> бежевый	SDN3100347
<input type="checkbox"/> алюминий	SDN3100360



SDN4300121



SDN4500121



SDN4400121



SDN4600121



SDN4700121



SDN4900121



SDN4800121



SDN5000121



SDN4101121



SDN4201121



SDN5100121



SDN5200121

Компьютерные розетки

**RJ45, кат. 5е, неэкр. UTP, с пружинными зажимами** | **RJ45, кат. 5е, экр. STP, с пружинными зажимами**



Цвет	<input type="checkbox"/> белый	SDN4300121	<input type="checkbox"/> белый	SDN4500121
	<input type="checkbox"/> бежевый	SDN4300147	<input type="checkbox"/> бежевый	SDN4500147
	<input type="checkbox"/> алюминий	SDN4300160	<input type="checkbox"/> алюминий	SDN4500160
	<input type="checkbox"/> титан	SDN4300168	<input type="checkbox"/> титан	SDN4500168

**Двойная RJ45, кат. 5е, неэкр. UTP, с пружинными зажимами** | **Двойная RJ45, кат. 5е, экр. STP, с пружинными зажимами**



Цвет	<input type="checkbox"/> белый	SDN4400121	<input type="checkbox"/> белый	SDN4600121
	<input type="checkbox"/> бежевый	SDN4400147	<input type="checkbox"/> бежевый	SDN4600147
	<input type="checkbox"/> алюминий	SDN4400160	<input type="checkbox"/> алюминий	SDN4600160
	<input type="checkbox"/> титан	SDN4400168	<input type="checkbox"/> титан	SDN4600168

Компьютерные розетки

**RJ45, кат. 6, неэкр. UTP, с пружинными зажимами** | **RJ45, кат. 6, экр. STP, с пружинными зажимами**



Цвет	<input type="checkbox"/> белый	SDN4700121	<input type="checkbox"/> белый	SDN4900121
	<input type="checkbox"/> бежевый	SDN4700147	<input type="checkbox"/> бежевый	SDN4900147
	<input type="checkbox"/> алюминий	SDN4700160	<input type="checkbox"/> алюминий	SDN4900160
	<input type="checkbox"/> титан	SDN4700168	<input type="checkbox"/> титан	SDN4900168

**Двойная RJ45, кат. 6, неэкр. UTP, с пружинными зажимами** | **Двойная RJ45, кат. 6, экр. STP, с пружинными зажимами**



Цвет	<input type="checkbox"/> белый	SDN4800121	<input type="checkbox"/> белый	SDN5000121
	<input type="checkbox"/> бежевый	SDN4800147	<input type="checkbox"/> бежевый	SDN5000147
	<input type="checkbox"/> алюминий	SDN4800160	<input type="checkbox"/> алюминий	SDN5000160
	<input type="checkbox"/> титан	SDN4800168	<input type="checkbox"/> титан	SDN5000168

Телефонные розетки RJ11

**RJ11 с пружинными зажимами** | **Двойная RJ11 с пружинными зажимами**



Цвет	<input type="checkbox"/> белый	SDN4101121	<input type="checkbox"/> белый	SDN4201121
	<input type="checkbox"/> бежевый	SDN4101147	<input type="checkbox"/> бежевый	SDN4201147
	<input type="checkbox"/> алюминий	SDN4101160	<input type="checkbox"/> алюминий	SDN4201160
	<input type="checkbox"/> титан	SDN4101168	<input type="checkbox"/> титан	SDN4201168

Телефонная розетка + компьютерная розетка

**RJ11 + RJ45, кат. 5е, неэкр. UTP, с пружинными зажимами** | **RJ11 + RJ45, кат. 6, неэкр. UTP, с пружинными зажимами** | **RJ11 + RJ45, кат. 6, экр. STP, с пружинными зажимами**



Цвет	<input type="checkbox"/> белый	SDN5100121	<input type="checkbox"/> белый	SDN5200121	<input type="checkbox"/> белый	SDN5200221
	<input type="checkbox"/> бежевый	SDN5100147	<input type="checkbox"/> бежевый	SDN5200147	<input type="checkbox"/> бежевый	SDN5200247
	<input type="checkbox"/> алюминий	SDN5100160	<input type="checkbox"/> алюминий	SDN5200160	<input type="checkbox"/> алюминий	SDN5200260
	<input type="checkbox"/> титан	SDN5100168	<input type="checkbox"/> титан	SDN5200168		



SDN3201621



SDN3301821



SDN3301321



SDN3401921



SDN3401221



SDN3501421



SDN3501221



SDN5400121

## Розетки TV/R/SAT

	Розетка TV, оконечная, 1 dB	Розетка TV, проходная, 4 dB	Розетка TV, проходная, 8 dB
Цвет	<input type="checkbox"/>	<input type="checkbox"/>	<input type="checkbox"/>
<input type="checkbox"/> белый	SDN3201621	SDN3201821	SDN3201221
<input type="checkbox"/> бежевый	SDN3201647	SDN3201847	SDN3201247
<input type="checkbox"/> алюминий	SDN3201660	SDN3201860	SDN3201260
<input type="checkbox"/> титан	SDN3201668	SDN3201868	SDN3201268
	Розетка TV/R, проходная, 4 dB	Розетка TV/R, проходная, 8 dB	Розетка TV/R, оконечная, 1 dB
Цвет	<input type="checkbox"/>	<input type="checkbox"/>	<input type="checkbox"/>
<input type="checkbox"/> белый	SDN3301821	SDN3301321	SDN3301621
<input type="checkbox"/> бежевый	SDN3301847	SDN3301347	SDN3301647
<input type="checkbox"/> алюминий	SDN3301860	SDN3301360	SDN3301660
<input type="checkbox"/> титан	SDN3301868	SDN3301368	SDN3301668
	Розетка TV/SAT, проходная, 4 dB	Розетка TV/SAT, проходная, 8 dB	Розетка TV/R, оконечная, 1 dB
Цвет	<input type="checkbox"/>	<input type="checkbox"/>	<input type="checkbox"/>
<input type="checkbox"/> белый	SDN3401921	SDN3401221	SDN3401621
<input type="checkbox"/> бежевый	SDN3401947	SDN3401247	SDN3401647
<input type="checkbox"/> алюминий	SDN3401960	SDN3401260	SDN3401660
<input type="checkbox"/> титан	SDN3401968	SDN3401268	SDN3401668
	Розетка TV/R/SAT, проходная, 4 dB	Розетка TV/R/SAT, проходная, 8 dB	Розетка TV/R/SAT, оконечная, 1 dB
Цвет	<input type="checkbox"/>	<input type="checkbox"/>	<input type="checkbox"/>
<input type="checkbox"/> белый	SDN3501421	SDN3501221	SDN3501321
<input type="checkbox"/> бежевый	SDN3501447	SDN3501247	SDN3501347
<input type="checkbox"/> алюминий	SDN3501460	SDN3501260	SDN3501360
<input type="checkbox"/> титан	SDN3501468	SDN3501268	SDN3501368

## Аудиорозетки

	Аудиорозетки
Цвет	<input type="checkbox"/>
<input type="checkbox"/> белый	SDN5400121
<input type="checkbox"/> бежевый	SDN5400147
<input type="checkbox"/> алюминий	SDN5400160
<input type="checkbox"/> титан	SDN5400168



SDN5500121



SDN5600121



SDN5900123

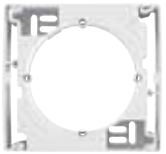

SDN6100121



SDN6100221

**Дополнительные предложения**

**Заглушка для вывода кабеля**



Цвет	<input type="checkbox"/>
<input type="checkbox"/> белый	SDN5500121
<input type="checkbox"/> бежевый	SDN5500147
<input type="checkbox"/> алюминий	SDN5500160
<input type="checkbox"/> титан	SDN5500168

**Заглушка**



Цвет	<input type="checkbox"/>
<input type="checkbox"/> белый	SDN5600121
<input type="checkbox"/> бежевый	SDN5600147
<input type="checkbox"/> алюминий	SDN5600160
<input type="checkbox"/> титан	SDN5600168

**Ночная лампа 250 В, 3 Вт\***



SDN5900123

\* Без автономного питания.

**Коробки для наружного монтажа**

**Коробка одиночная**



Цвет	<input type="checkbox"/>
<input type="checkbox"/> белый	SDN6100121
<input type="checkbox"/> бежевый	SDN6100147
<input type="checkbox"/> алюминий	SDN6100160
<input type="checkbox"/> титан	SDN6100168

**Коробка универсальная, наборная**



<input type="checkbox"/>	SDN6100221
<input type="checkbox"/>	SDN6100247
<input type="checkbox"/>	SDN6100260
<input type="checkbox"/>	SDN6100268

2-постовая коробка: SDN61001xx + SDN61002xx

3-постовая коробка: SDN61001xx + 2 x SDN61002xx



SDN5800121

1-постовая



Цвет	<input type="checkbox"/> белый	SDN5800121
	<input type="checkbox"/> бежевый	SDN5800147
	<input type="checkbox"/> алюминий	SDN5800160
	<input checked="" type="checkbox"/> красный	SDN5800141
	<input type="checkbox"/> титан	SDN5800168



SDN5800321

2-постовая, горизонтальная

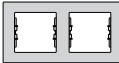

Цвет	<input type="checkbox"/> белый	SDN5800321
	<input type="checkbox"/> бежевый	SDN5800347
	<input type="checkbox"/> алюминий	SDN5800360
	<input checked="" type="checkbox"/> красный	SDN5800341
	<input type="checkbox"/> титан	SDN5800368



SDN5801121

2-постовая, вертикальная

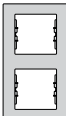

Цвет	<input type="checkbox"/> белый	SDN5801121
	<input type="checkbox"/> бежевый	SDN5801147
	<input type="checkbox"/> алюминий	SDN5801160
	<input checked="" type="checkbox"/> красный	SDN5801141
	<input type="checkbox"/> титан	SDN5801168



SDN5800521

3-постовая, горизонтальная

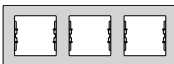

Цвет	<input type="checkbox"/> белый	SDN5800521
	<input type="checkbox"/> бежевый	SDN5800547
	<input type="checkbox"/> алюминий	SDN5800560
	<input checked="" type="checkbox"/> красный	SDN5800541
	<input type="checkbox"/> титан	SDN5800568



SDN5801321

3-постовая, вертикальная

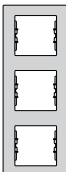

Цвет	<input type="checkbox"/> белый	SDN5801321
	<input type="checkbox"/> бежевый	SDN5801347
	<input type="checkbox"/> алюминий	SDN5801360
	<input checked="" type="checkbox"/> красный	SDN5801341
	<input type="checkbox"/> титан	SDN5801368



SDN5800721

4-постовая, горизонтальная

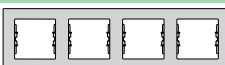

Цвет	<input type="checkbox"/> белый	SDN5800721
	<input type="checkbox"/> бежевый	SDN5800747
	<input type="checkbox"/> алюминий	SDN5800760
	<input checked="" type="checkbox"/> красный	SDN5800741
	<input type="checkbox"/> титан	SDN5800768





SDN5802021

4-постовая, вертикальная

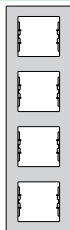

Цвет	<input type="checkbox"/>
<input type="checkbox"/> белый	SDN5802021
<input type="checkbox"/> бежевый	SDN5802047
<input type="checkbox"/> алюминий	SDN5802060
<input checked="" type="checkbox"/> красный	SDN5802041
<input type="checkbox"/> титан	SDN5802068



SDN5800921

5-постовая, горизонтальная

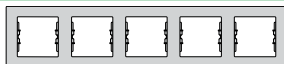

Цвет	<input type="checkbox"/>
<input type="checkbox"/> белый	SDN5800921
<input type="checkbox"/> бежевый	SDN5800947
<input type="checkbox"/> алюминий	SDN5800960
<input checked="" type="checkbox"/> красный	SDN5800941
<input type="checkbox"/> титан	SDN5800968



SDN5801521

5-постовая, вертикальная

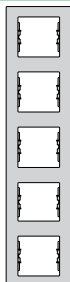

Цвет	<input type="checkbox"/>
<input type="checkbox"/> белый	SDN5801521
<input type="checkbox"/> бежевый	SDN5801547
<input type="checkbox"/> алюминий	SDN5801560
<input checked="" type="checkbox"/> красный	SDN5801541



SDN5810121

1-постовая рамка для выключателей IP 44 или розеток IP 44



Цвет	<input type="checkbox"/>
<input type="checkbox"/> белый	SDN5810121
<input type="checkbox"/> бежевый	SDN5810147
<input type="checkbox"/> алюминий	SDN5810160
<input type="checkbox"/> титан	SDN5810168



SDN5810321

2-постовая горизонтальная рамка для выключателей IP 44 или розеток IP 44

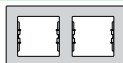

Цвет	<input type="checkbox"/>
<input type="checkbox"/> белый	SDN5810321
<input type="checkbox"/> бежевый	SDN5810347
<input type="checkbox"/> алюминий	SDN5810360
<input type="checkbox"/> титан	SDN5810368

## Схемы подключения

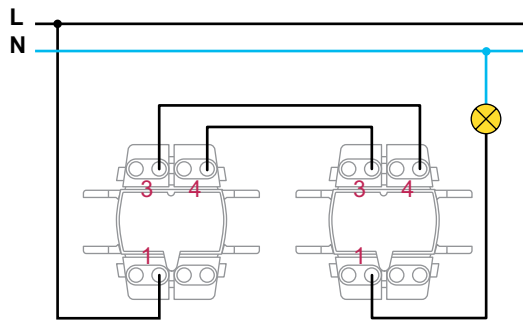

2 проходных переключателя

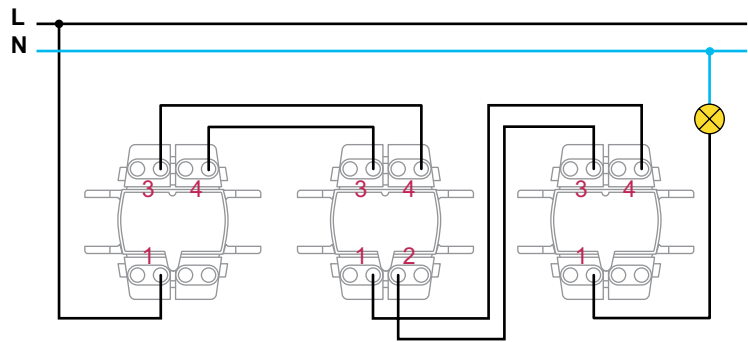

2 проходных переключателя + перекрестный переключатель

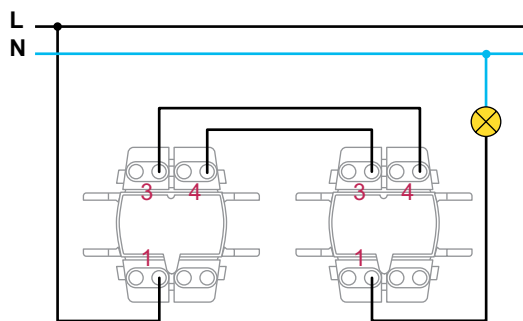

2 проходных переключателя с лампой подсветки

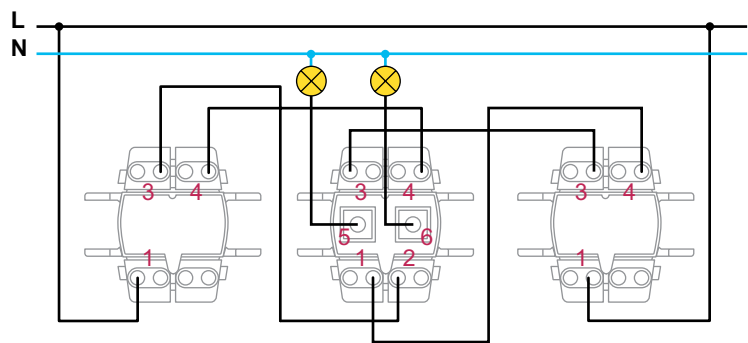

2 проходных переключателя + двухклавишный переключатель

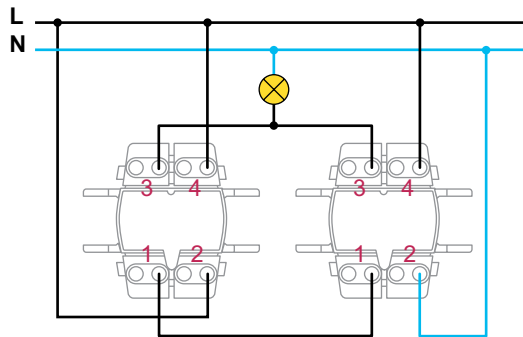

2 проходных переключателя с лампой индикации

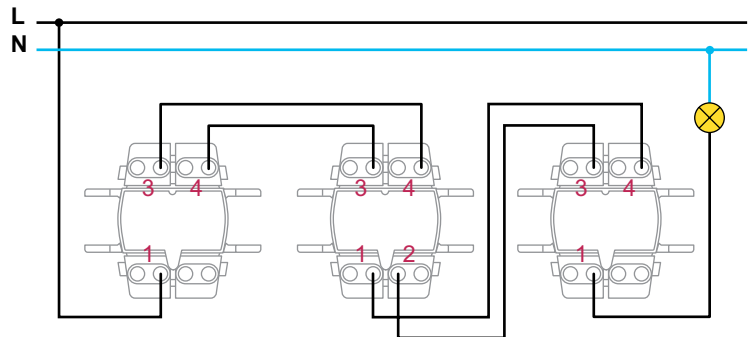

2 проходных переключателя + перекрестный переключатель с подсветкой

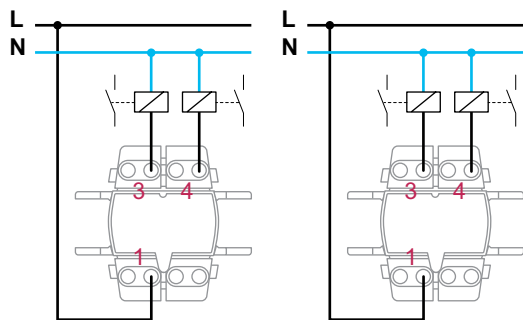

Кнопочный переключатель

Кнопочный переключатель с подсветкой

## Размеры (мм)

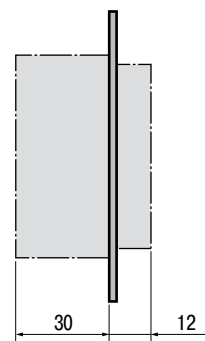

# Поворотный светорегулятор емкостный, 25-325 Вт/ВА (SDN22006XX)





## Область применения

- Регулирование различных нагрузок (см. таблицу нагрузок) для жилых и коммерческих помещений.
- Может использоваться при модернизациях, так как позволяет заменить выключатель без необходимости замены проводки.

## Технические данные

- Номинальное напряжение: 230 В ± 10 %, 50 Гц.
- Может подсоединяться как выключатель.

## Нагрузки

 25°C 230 V 50 Hz	<b>1</b> 	<b>2</b> 	<b>3</b> 	<b>4</b> 
Max. Min.	325 W 25 W	325 W 25 W	<b>NO</b>	325 VA 25 VA

- 1 – Лампы накаливания
- 2 – Галогенные лампы
- 3 – Низковольтные галогенные лампы с ферромагнитным трансформатором
- 4 – Низковольтные галогенные лампы с электронным трансформатором

## Схема подключения

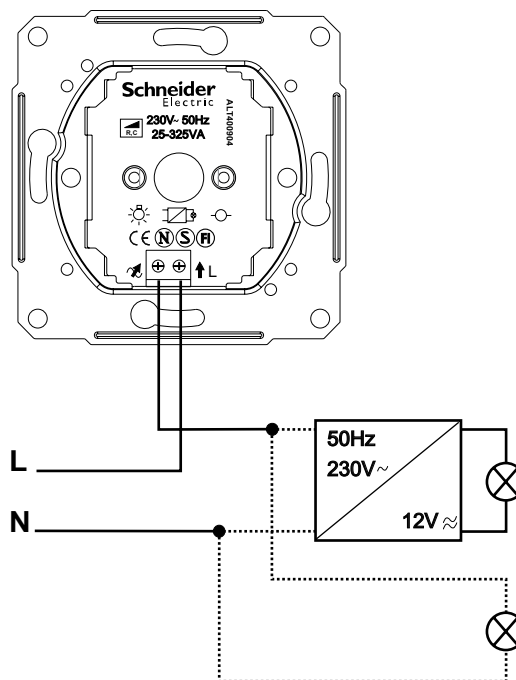

## Размеры (мм)

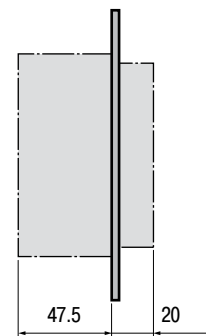

# Поворотный светорегулятор индуктивный, 60-325 Вт/ВА (SDN22004XX)





## Область применения

- Регулирование различных нагрузок (см. таблицу нагрузок) для жилых и коммерческих помещений.
- Может использоваться при модернизациях, так как позволяет заменить выключатель без необходимости замены проводки.

## Технические данные

- Номинальное напряжение: 230 В ± 10 %, 50 Гц.
- Может подсоединяться как выключатель.

## Нагрузки

 25°C 230 V 50 Hz	<b>1</b> 	<b>2</b> 	<b>3</b> 	<b>4</b> 
Max. Min.	325 W 60 W	325 W 60 W	325 V/VA 60 W	<b>NO</b>

- 1 – Лампы накаливания
- 2 – Галогенные лампы
- 3 – Низковольтные галогенные лампы с ферромагнитным трансформатором
- 4 – Низковольтные галогенные лампы с электронным трансформатором

## Схема подключения

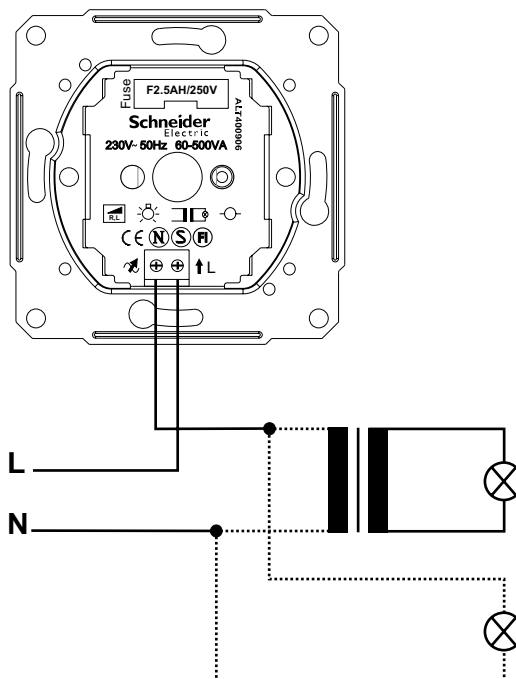

## Размеры (мм)

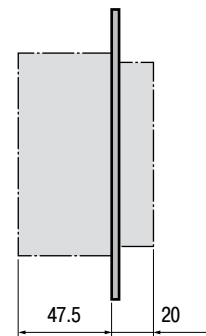







## Область применения

- Регулирование различных нагрузок (см. таблицу нагрузок ниже) для жилых и коммерческих помещений.
- Может использоваться для энергосбережения, так как регулирует (уменьшает) текущее питание.
- Установка минимальной яркости.
- Дополнительная функция выключателя подключается через отдельный выход ↓.

## Технические данные

- Номинальное напряжение: 230 В ± 10 %, 50 Гц.
- Макс. нагрузка: 2 А,  $\cos \varphi = 0.6$ .

## Нагрузки

 25°C 230 V 50 Hz					
Max. Min.	1000 W 40 W	1000 W 40 W	1000 VA 60 VA	<b>NO</b>	600 VA 60 VA

- 1 – Лампы накаливания
- 2 – Галогенные лампы
- 3 – Низковольтные галогенные лампы с ферромагнитным трансформатором
- 4 – Низковольтные галогенные лампы с электронным трансформатором
- 5 – Однофазные моторы

## Установка

### Установка механизма и лицевой панели

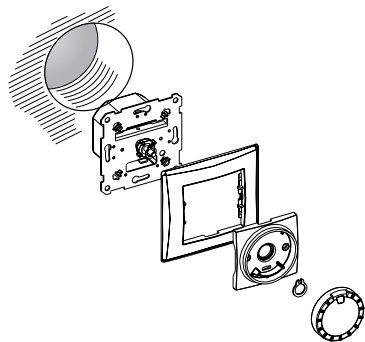

## Применение

### Установка минимальной яркости ламп

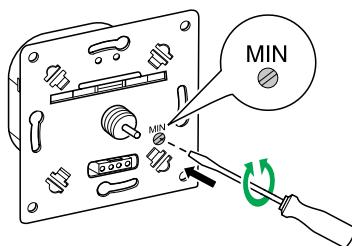

- 1 Установить светорегулятор
- 2 Регулировка рукояткой
- 3 Установка минимальной яркости (MIN)

### Использование светорегулятора

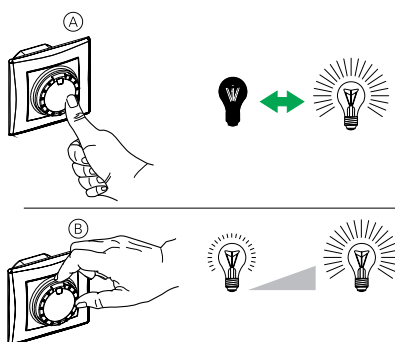

- Включение/выключение ламп нажатием поворотной кнопки (A)  
Регулировка яркости (B) с помощью поворота рукоятки

## Схема подключения

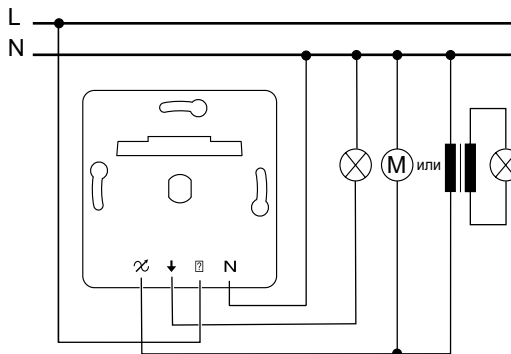

- ∞ : выход управления  
↓ : выход ON/OFF

## Размеры (мм)

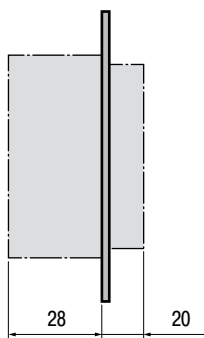

## Поворотный светорегулятор емкостный, 25-325 Вт/ВА, проходной (SDN22007XX)





### Область применения

- Регулирование различных нагрузок (см. таблицу нагрузок) для жилых и коммерческих помещений.
- Может использоваться при модернизациях, так как позволяет заменить выключатель или выключатель на два направления без необходимости замены проводки.

### Технические данные

- Номинальное напряжение: 230 В ± 10 %, 50 Гц.
- Возможность соединения с проходным выключателем или просто замены обычного выключателя.

### Нагрузки

 25°C 230 V 50 Hz	<b>1</b> 	<b>2</b> 	<b>3</b> 	<b>4</b> 
Max. Min.	325 W 25 W	325 W 25 W	<b>NO</b>	325 VA 25 VA

- Лампы накаливания
- Галогенные лампы
- Низковольтные галогенные лампы с ферромагнитным трансформатором
- Низковольтные галогенные лампы с электронным трансформатором

### Схема подключения

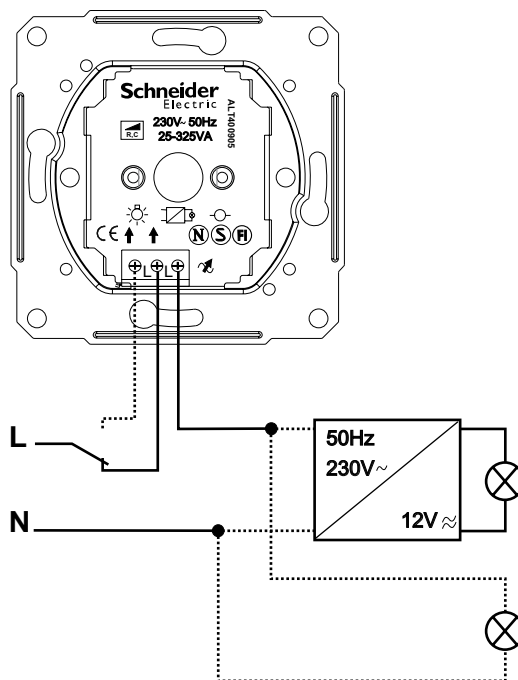

### Размеры (мм)

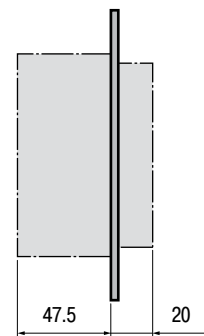

## Поворотный светорегулятор индуктивный, 60-500 Вт/ВА, проходной (SDN22005XX)





### Область применения

- Регулирование различных нагрузок (см. таблицу нагрузок) для жилых и коммерческих помещений.
- Может использоваться при модернизациях, так как позволяет заменить выключатель или проходной выключатель без необходимости замены проводки.

### Технические данные

- Номинальное напряжение: 230 В ± 10 %, 50 Гц.
- Возможность соединения с проходным выключателем или просто замены обычного выключателя.
- Плавкий предохранитель 2,5 А (Н) - 230 В.

### Нагрузки

 25°C 230 V 50 Hz	<b>1</b> 	<b>2</b> 	<b>3</b> 	<b>4</b> 
Max. Min.	500 W 60 W	500 W 60 W	500 VA 60 VA	<b>NO</b>

- Лампы накаливания
- Галогенные лампы
- Низковольтные галогенные лампы с ферромагнитным трансформатором
- Низковольтные галогенные лампы с электронным трансформатором

### Схема подключения

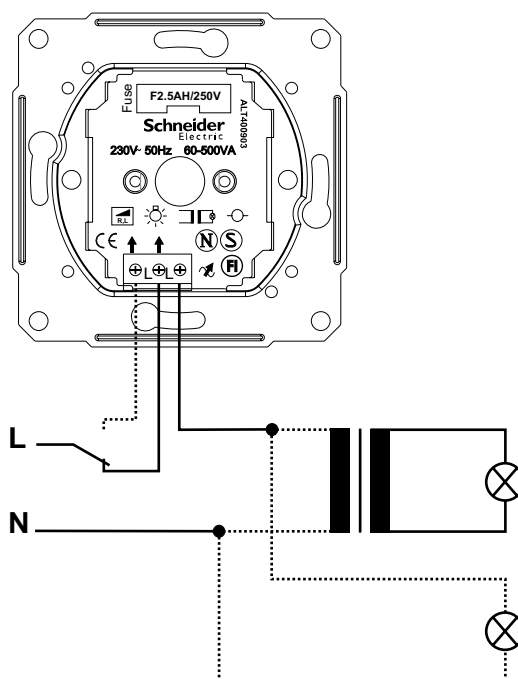

### Размеры (мм)

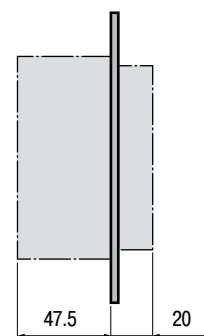







## Область применения

- Регулирование различных нагрузок (см. таблицу нагрузок ниже) для жилых и коммерческих помещений.
- Может использоваться при модернизациях, так как позволяет заменить выключатель или проходной выключатель регулятором без необходимости замены проводки.

## Технические данные

- Номинальное напряжение: 230 В ± 10 %, 50 Гц.
- Возможность соединения с проходным выключателем или просто замены обычного выключателя.
- Тип выключателя: 6 / 1.
- Сертификации: CE, FI, S, N.
- Исполнение: IP20.
- Установка: CEE60.

## Нагрузка

					
25°C 230 V 50 Hz	1	2	3	4	5
Max. Min.	600 W 40 W	600 W 40 W	600 VA 40 VA	600 VA 40 VA	500 VA 40 VA

- 1 – Лампы накаливания
- 2 – Галогенные лампы
- 3 – Низковольтные галогенные лампы с ферромагнитным трансформатором
- 4 – Низковольтные галогенные лампы с электронным трансформатором
- 5 – Торoidalные трансформаторы

## Применение

– Светорегулятор (диммер) устанавливается в монтажную коробку, монтируемую заподлицо или на поверхности. Соединения выполняются согласно схеме подключения.

– Регулятор автоматически распознает тип подключенной нагрузки (активная, емкостная или индуктивная) и выбирает нужный алгоритм регулирования. Настройка уровня минимального освещения также выполняется автоматически.

**Примечание:** Регулирование индуктивных и емкостных нагрузок, подключенных одновременно, невозможно!

– Светорегулятор создан с использованием двухпроводной технологии, и поэтому его можно использовать для замены обычных выключателей.

– Альтернативные клеммы для входящей фазы (проходной выключатель, используемый для управления освещением из двух точек) маркируются знаком стрелки (↑), а выход регулируемой фазы обозначен символом ↗.

Клемма, обозначенная X, не соединена внутри с регулятором и может использоваться для внешних соединений. Все клеммы допускают присоединение двух проводов 2,5 мм<sup>2</sup>.

– Интерфейс пользователя

Освещение включается и выключается нажатием на регулятор, а уровень освещенности регулируется поворотом рукоятки. При включении освещения светорегулятор использует функцию плавного включения.

– Защита

Светорегулятор оснащен электронной защитой от короткого замыкания, скачков напряжения, перегрузки и перегрева. Если электронная защита сработала, для возврата регулятора в нормальное состояние нажмите на него. Светорегулятор снабжен плавким предохранителем однократного срабатывания.

## Схема подключения

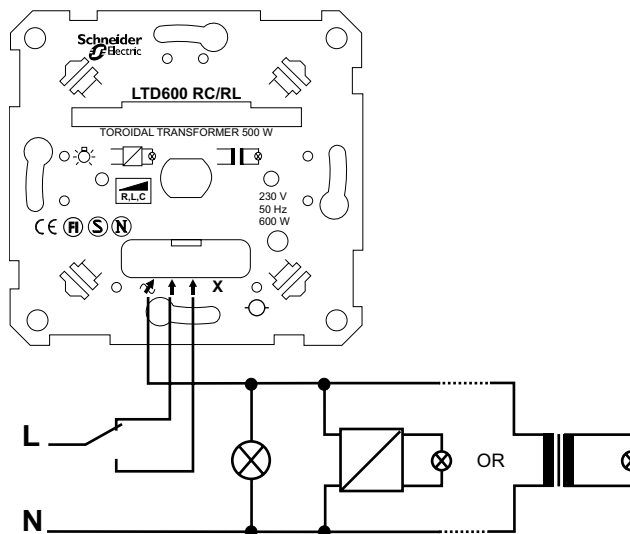

## Размеры (мм)

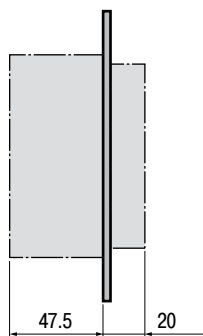

## Область применения

- Выключатель с датчиком движения запитывает нагрузку, проходит через зону чувствительности датчика.
- Пригоден для использования с различными нагрузками (см. таблицу нагрузок).
- Использование таких выключателей приводит к значительной экономии энергии, поскольку ток подается на нагрузку только при обнаружении движения человека.

## Технические данные

- Рабочее напряжение: 230 В - 10% + 6%, 50 Гц.
- Предохранитель: макс. 10 А.
- Провода/клеммы: не более 2 x 2.5 мм<sup>2</sup>.
- Параллельное соединение устройств: макс. 10.
- Зона чувствительности: >10 м, >180°.
- Регулирование освещенности: ≈ 5 - ∞.
- Защита от радиопомех: CISPR 14.
- Сертификация: CE, FI, S, ГОСТ Р.

## Нагрузки

Max. 2300 W Min. 1W	2300 W 1W	2000 W 1W	2000VA* 1W	1150 VA 1W	1050 VA 1W	500 VA 1W	200 VA 1W

\* Не более 140 μF, cos φ = 0,9

- 1 – Лампы накаливания
- 2 – Галогенные лампы 230 В
- 3 – Флуоресцентные трубки
- 4 – Электронные трансформаторы
- 5 – Обычные трансформаторы
- 6 – Компактные флюоресцентные лампы
- 7 – Однофазные двигатели
- 8 – Электромагнитные нагрузки

## Размеры (мм)

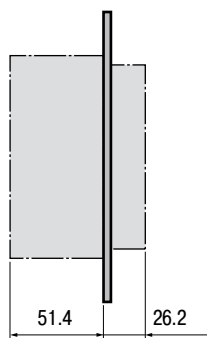

## Применение

- Для функционирования к устройству должна быть подведена нейтраль.
- Макс. выдержка времени 20 мин. – регулируется винтом таймера до максимального значения по часовой стрелке.
- Устройство можно подключать параллельно.

### Важно:

- Убедитесь, что «рабочий диапазон» датчика свободен.
- Если в качестве нагрузки используется флуоресцентная лампа, установите выдержку времени не менее 10 минут. Это необходимо для обеспечения нормального срока службы флуоресцентной лампы.



- Датчик движения реагирует, когда в рабочем диапазоне появляется источник тепла (например, человек).
- Устройство снабжено выключателем с маркировкой 0-A-1:

  - в положении 0 датчик движения полностью отключен. В этом положении можно проверить зону чувствительности датчика, при этом в ответ на движение в зоне чувствительности должен загораться красный индикатор внутри линзы;
  - в положении А датчик движения работает в автоматическом режиме;
  - в положении 1 выключатель все время включен.

## Схема подключения

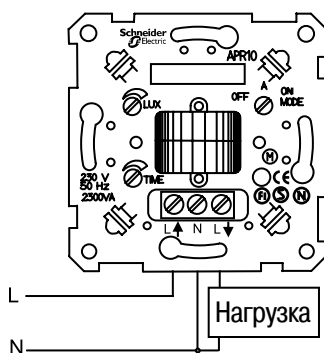

## Рабочий диапазон

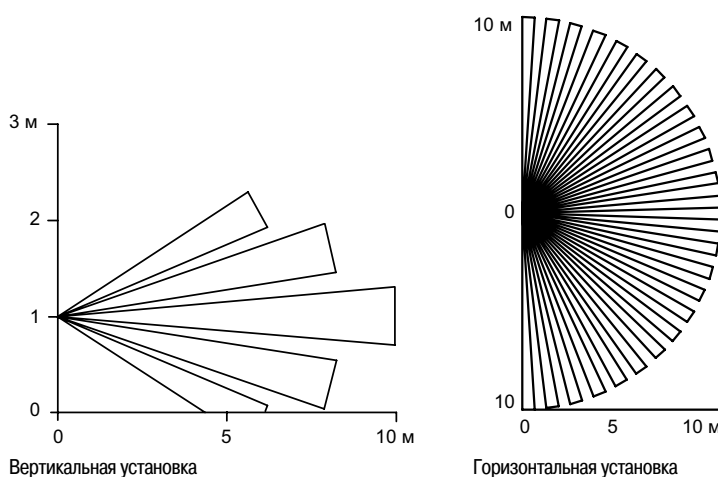



## Область применения

Электронный комнатный термостат предназначен для управления электронагревательными приборами.

## Технические данные

- Предохранитель: 16 А.
- Максимальная нагрузка: 2300 Вт (10 А, 230 В,  $\cos \varphi = 1$ ).
- Рабочая температура: от + 5 до + 30 °С.
- Диапазон регулирования температуры: от + 5 до + 30 °С.
- Чувствительность: 1 °С.
- Сертификации: CE, FI, S, N, ГОСТ Р.
- Исполнение: IP 20.
- Установка: CEE60.

## Применение

- Термостат включается или отключается при помощи выключателя на лицевой панели.
- Зеленый индикатор показывает наличие соединения с силовыми линиями.
- Красный индикатор показывает, что отопление включено. В зависимости от используемых нагревателей, нагрев комнаты может занять несколько часов.
- Регулировочная шкала отражает предположительные значения температуры, практические значения уточняются опытным путем.

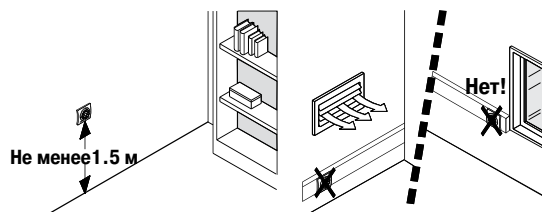

Поместите термостат в монтажную коробку так, чтобы клеммы были сверху. Если проводка содержит провода защитного заземления, используйте внешние клеммы для их соединения. Термостат не оснащен клеммой защитного заземления.

## Схема подключения

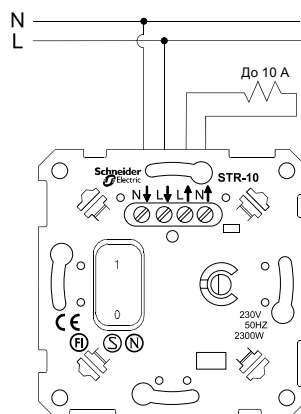

## Размеры (мм)

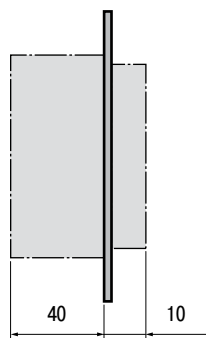

## Область применения

Электронный термостат для теплого пола предназначен для управления кабелями нагрева теплого пола.

## Технические данные

- Рабочее напряжение: 230 В ± 10 %, 50 Гц.
- Предохранитель: 16 А.
- Максимальная нагрузка: 2300 Вт (10 А, 230 В,  $\cos \varphi = 1$ ).
- Провода/клеммы: не более 2 x 2,5 мм<sup>2</sup>.
- Внешний датчик: NTC 10 кВт при 25°C.
- Рабочая температура: от + 5 до + 30°C.
- Температура хранения: от -20 до + 50°C.
- Диапазон регулирования температуры: от + 5 до + 30 °C (или + 50°C).
- Чувствительность: 1 °C.
- Защита от радиопомех: CISPR 14.
- Сертификация: CE, FI, S, N.
- Исполнение: IP 20.
- В комплекте датчик температуры, длина кабеля 4 м.

## Стандарты

Соответствие EN 6730-2-9.

## Применение

- Термостат включается или отключается при помощи выключателя на лицевой панели.
- Красный индикатор показывает, что отопление включено. Нагрев пола занимает несколько часов.
- Регулировочная шкала отражает предположительные значения температуры, практические значения уточняются опытным путем.

## Схема подключения

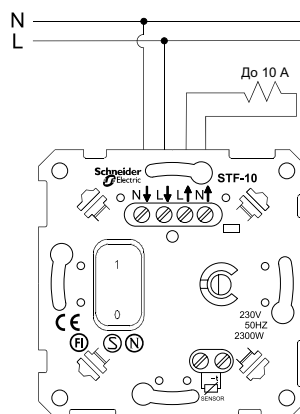

Поместите термостат в монтажную коробку так, чтобы клеммы были сверху. Если проводка содержит провода защитного заземления, используйте внешние клеммы для их соединения. Термостат не оснащен клеммой защитного заземления.

## Размеры (мм)

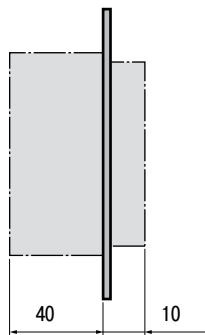

## Область применения

Термостат с функцией охлаждения может использоваться для управления отоплением и охлаждением в сухих закрытых помещениях (квартиры, школы, холлы и т.п.).

## Технические данные

- Номинальное напряжение: 230 В пер. тока.
- Диапазон регулировки температуры: 5-30 °С.
- Номинальный ток:
  - нагрев: 10 А резистивная нагрузка, 4 А индуктивная нагрузка;
  - охлаждение: 5 А резистивная нагрузка, 2 А индуктивная нагрузка.
- Коммутационная способность:
  - нагрев: 2.2 кВт;
  - охлаждение: 1.1 кВт.
- Зона чувствительности:  $\approx 0.5$  К.
- Максимальная влажность: 95%, без конденсата.

## Схема подключения

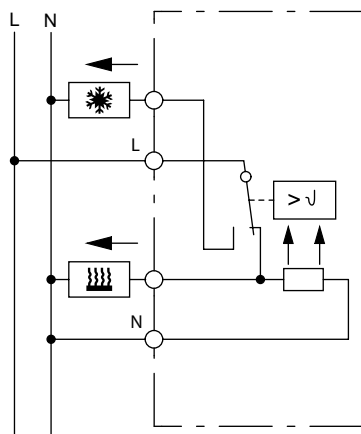

 Нагрев

 Охлаждение

## Применение

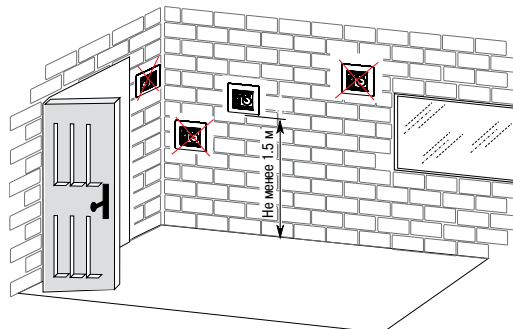

- Для установки на стенах вдали от источников тепла.
- Высота установки: 1,5 м от уровня пола.
- Избегать установки у дверных и оконных проемов, на наружных стенах.
- Убедитесь, что нагретый воздух в помещении имеет доступ к термостату.
- Внешнее тепло также воздействует на термостат, поэтому избегайте установки под прямыми солнечными лучами, вблизи от электробытовых приборов, источников света, каминов, труб отопления.
- Светорегуляторы также излучают тепло. В случае если термостат установлен вместе с диммером в одну рамку, то они должны быть максимально удалены друг от друга. При установке в вертикальную рамку термостат должен устанавливаться ниже диммера.

## Эксплуатация

При вводе термостата в эксплуатацию необходимо знать, что термодатчик (биметаллическому элементу) данного устройства необходимо некоторое время, чтобы адаптироваться к комнатной температуре. Таким образом, точка переключения будет отклоняться от комнатной температуры сразу после установки или после отключения режима экономии энергии. Точка переключения становится нормальной (в зоне чувствительности или гистерезиса) приблизительно после 1-2 часа работы устройства.

Поэтому рекомендуется введение более высокой уставки по температуре, чем требуется. После того, как желаемая температура будет достигнута, можно установить требуемый температурный режим. Используйте для этого поворотную рукоятку. Диапазон регулировки соответствует температуре  $\approx 5 - 30$  °С.

## Размеры (мм)

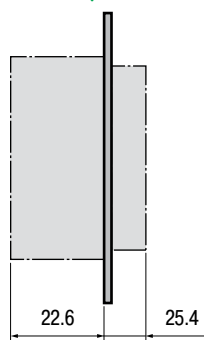

## Область применения

Интеллектуальный термостат предназначен для теплого пола и функций нагрева комнаты. С помощью графического дисплея пользователь может с лёгкостью менять параметры для обеспечения наилучшего контроля температуры в комнате. Термостат оснащен внутренними и внешними датчики температуры. При выборе материала пола (бетон, дерево и т.д.) термостат сам выбирает лучший алгоритм управления для различных материалов. Наиболее важные параметры защищены PIN-кодом, такие как: материал пола, максимальный и минимальный температурный лимит для избежания случайных изменений третьими лицами (например детьми, арендаторами и т.д.).

## Технические данные

- Рабочее напряжение: 230 В ± 10 %, 50 Гц.
- Предохранитель: 16 А.
- Максимальная нагрузка: 3680 Вт (16 А, 230 В, cos φ = 1).
- Тип реле: НЕТ (есть возможность изменения для работы в качестве NC).
- Провода/клеммы: не более 2 x 2,5 мм<sup>2</sup>.
- Дисплей: графический.
- Калибровка: есть.
- Часы: есть.
- Рабочая температура: от +5 до +40 °С.
- Температура хранения: от -20 + 60 °С.
- Диапазон регулирования температуры: от +5 до +40 °С.
- Чувствительность: 0,1 °С.
- Сертификация: CCA, FI, S, N, ГОСТ Р.
- Установка: CEE60.

## Стандарты

Соответствие МЭК/EN 60730-2-9.

## Размеры (мм)

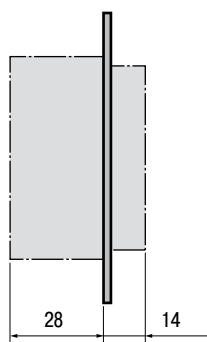

## Схема подключения

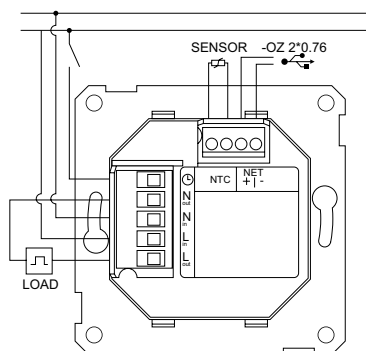

## Дисплей

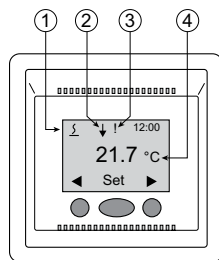

- 1  $\sum$  Подогрев пола  
2  $\sum$  Подогрев воздуха
- 2  $\downarrow$  Установленная температура не соответствует отображенной на дисплее из-за снижения температуры, например ночью
- 3 ! Восклицательный знак – сигнал неисправности. Число рядом с восклицательным знаком – код ошибки

Когда появляется код ошибки 1, 2 и 4 – термостат не нагревает

- 1 – Ошибка в датчике температуры пола
  - 2 – Внутренняя ошибка
  - 4 – Перегрев
  - 5 – Ошибка в контрольном блоке измерения температуры
- 4 На дисплее отображается заданная температура (измерение комнатной температуры не отображается)

## Последовательность программирования/эксплуатации

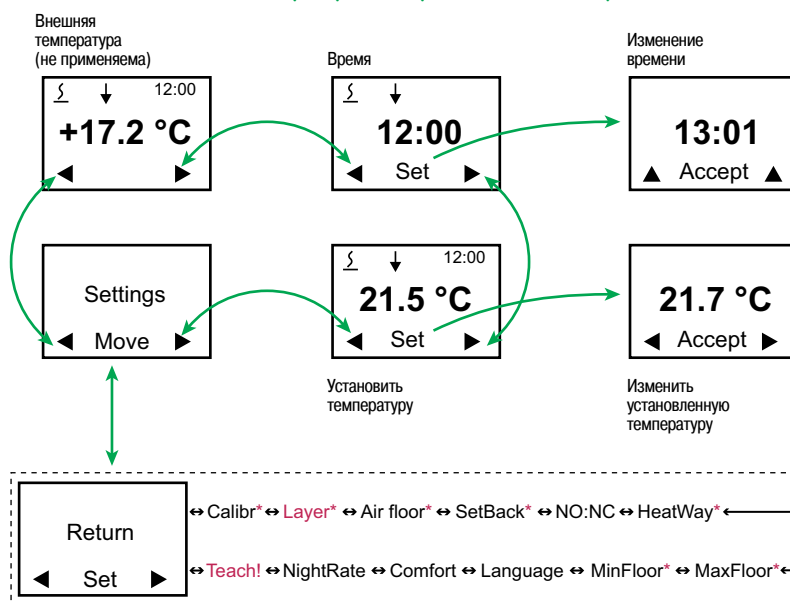

\* Запрос PIN-кода.

xx: Все функции видимы для пользователя, но в этом исполнении только выделенные черным цветом могут быть изменены / настроены

## Область применения

- Преимущественно используется для гостиничных номеров.
- Служит для управления освещением, бытовыми электроприборами, электронным оборудованием и т.д.

## Схема подключения

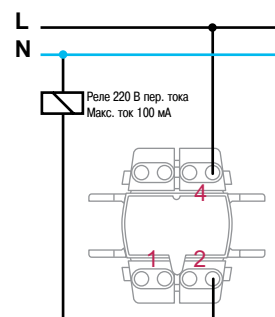

## Размеры (мм)

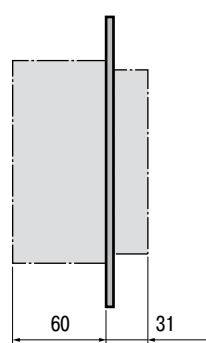

## Размеры (мм)

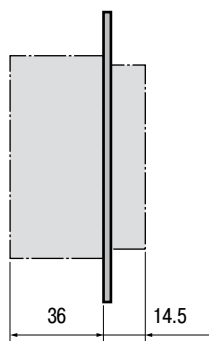

## Установка

(разъемы для экранированной витой пары 125/250 Lexcom)

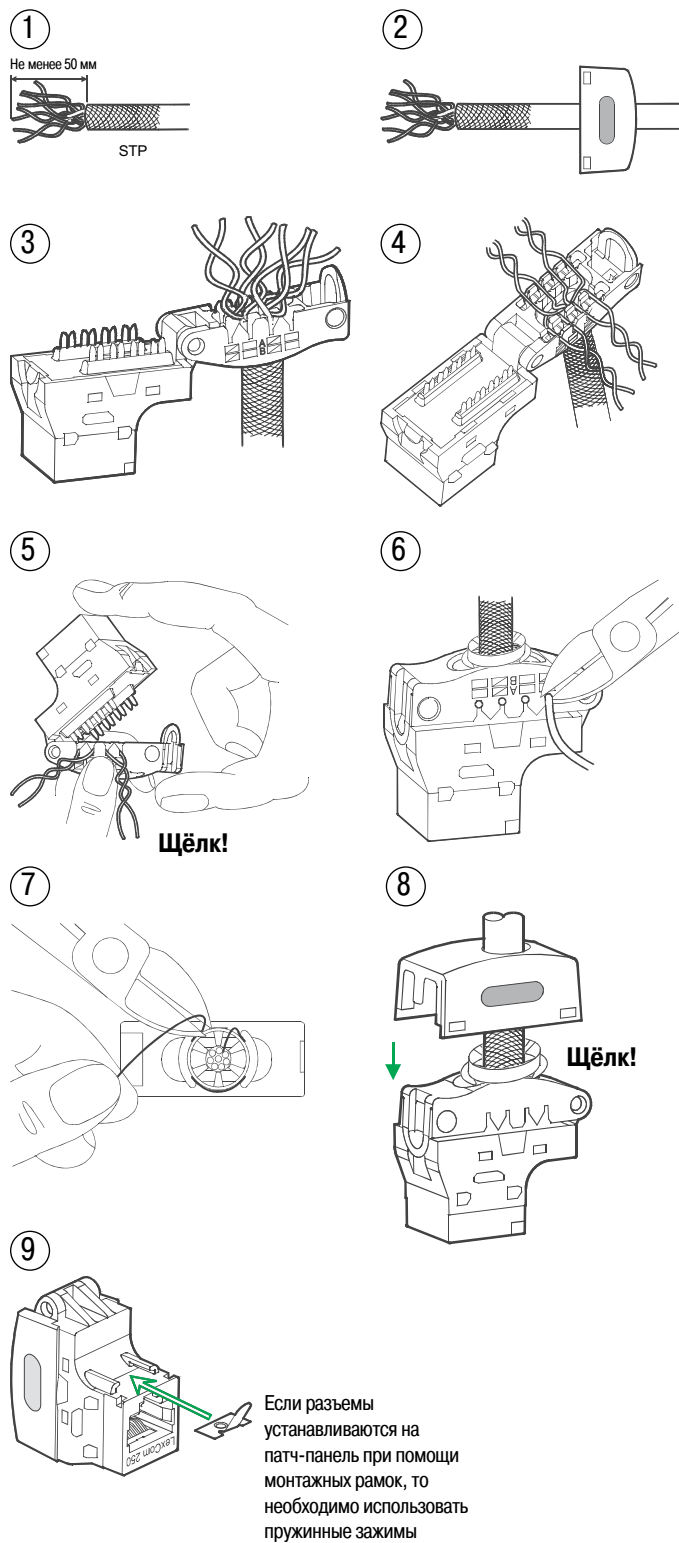

## Установка

(разъемы для экранированной витой пары 125/250 Lexcom)

①

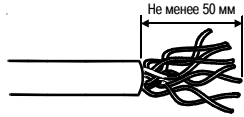

②

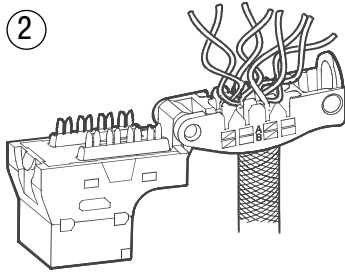

③

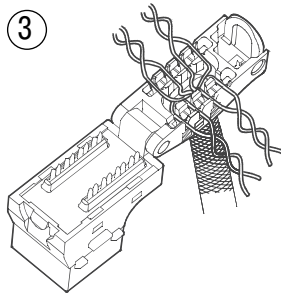

④

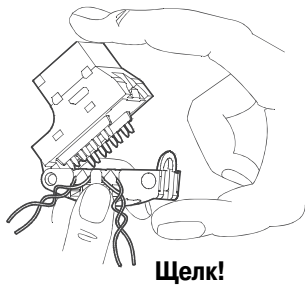

⑤

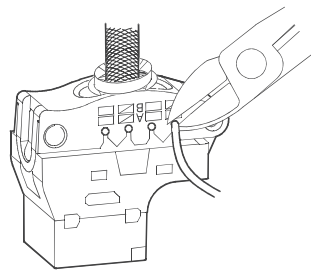



## Область применения

Антенные розетки предназначены для подключения радио- и телевизионных приемников, которые используются для приема эфирных или спутниковых, аналоговых или цифровых сигналов.

## Размеры (мм)

Разъем TV  
Розетка TV/R

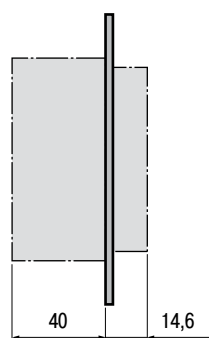

Розетка TV/SAT  
Розетка TV/R/SAT

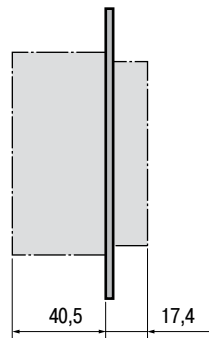

## Установка

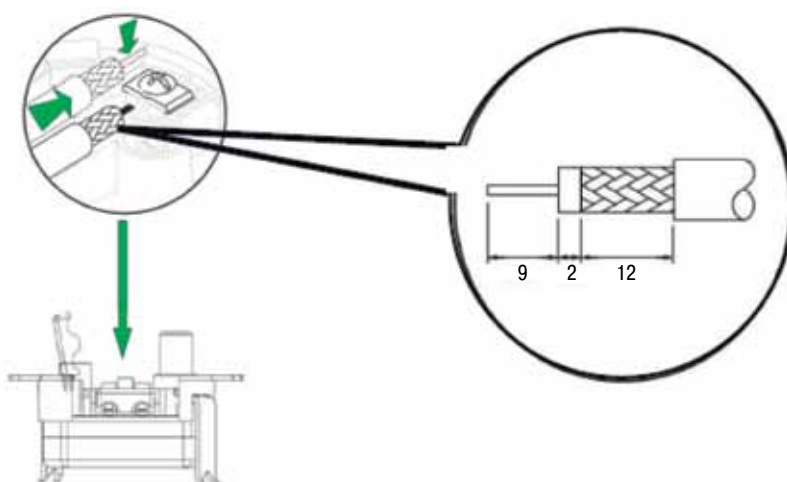
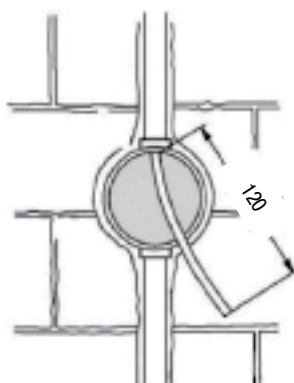

TV: одиночная / параллельное соединение

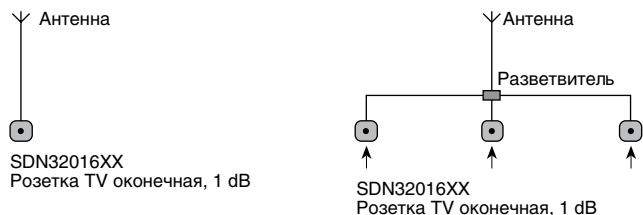

TV/R: одиночная / параллельное соединение

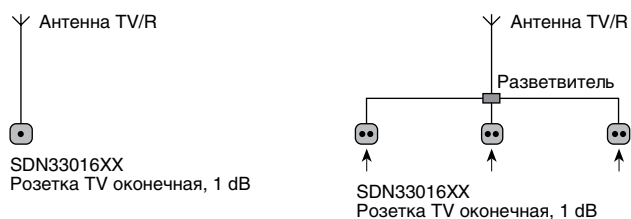

TV/R: линейное соединение

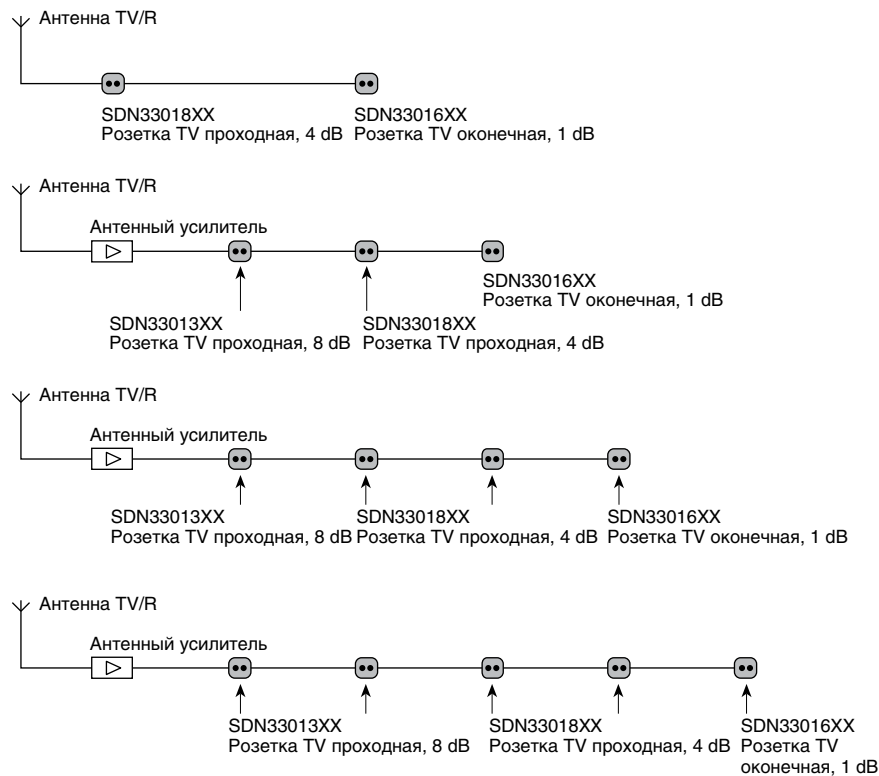

TV/SAT: одиночная / линейное соединение

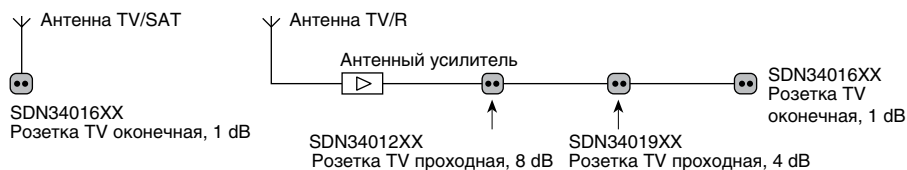

## Схема подключения

Розетка TV, проходная

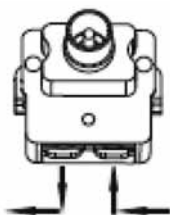

Розетка TV, оконечная

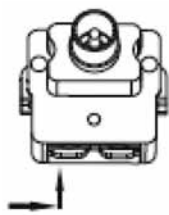

Розетка TV/R, проходная

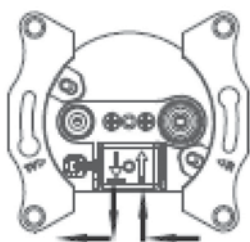

Розетка TV/R, оконечная

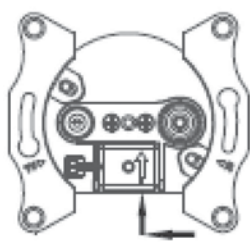

Розетка TV/SAT, проходная



Розетка TV/SAT, оконечная



Розетка TV/R/SAT, проходная

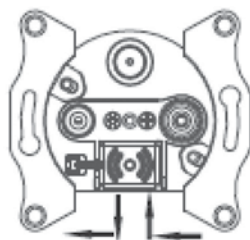

Розетка TV/R/SAT, оконечная

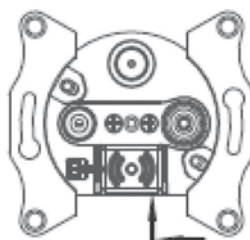

## Технические данные

### Розетка TV

	SDN32018XX	SDN32012XX	SDN32016XX
Затухание (dB)	Проходная	Проходная	Оконечная
Затухание (dB)	-	-	-
Рабочая частота (МГц)	5-862	5-862	5-862
Затухание на отводе (dB)	4	8	1
Сквозное затухание (dB)	-	-	-

### Розетка TV/R

	SDN33018XX	SDN33013XX	SDN33016XX
Затухание (dB)	Проходная	Проходная	Оконечная
Затухание (dB)	4	8	-
Рабочая частота (МГц)	TV	5-862	5-862
	R	88-125	88-125
Затухание на отводе (dB)	TV	4	8
	R	10	10
Сквозное затухание (dB)	1	1	-

### Розетка TV/SAT

	SDN34019XX	SDN34012XX	SDN34016XX
Затухание (dB)	Проходная	Проходная	Оконечная
Затухание (dB)	4	8	-
Рабочая частота (МГц)	SAT	950-2400	950-2400
	TV	5-862	5-862
Затухание на отводе (dB)	SAT	3	3
	TV	4	8
Сквозное затухание (dB)	1	1	-

### Розетка TV/R/SAT

	SDN35014XX	SDN35012XX	SDN35013XX
Затухание (dB)	Проходная	Проходная	Оконечная
Затухание (dB)	4	8	-
Рабочая частота (МГц)	SAT	950-2400	950-2400
	TV	5-862	5-862
	R	88-125	88-125
Затухание на отводе (dB)	SAT	3	3
	TV	4	8
	R	10	10
Сквозное затухание (dB)	1	1	-

## AMP двойной (SDN44006XX)

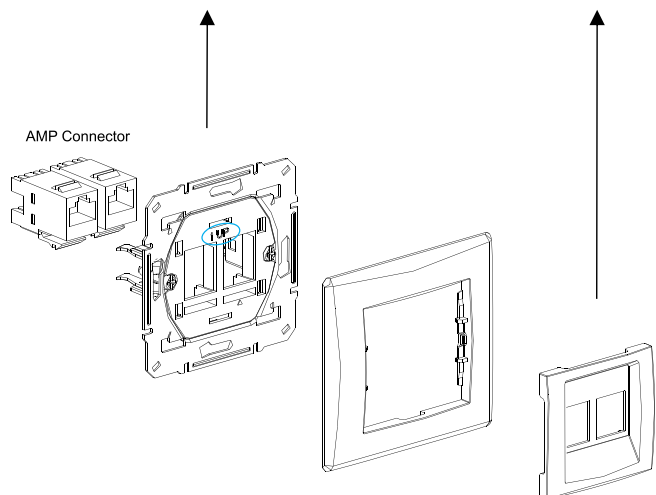
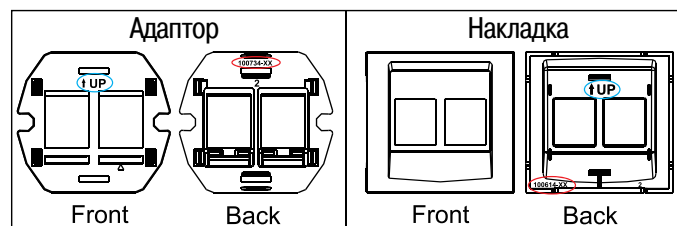

## MOLEX двойной (SDN44006XX)

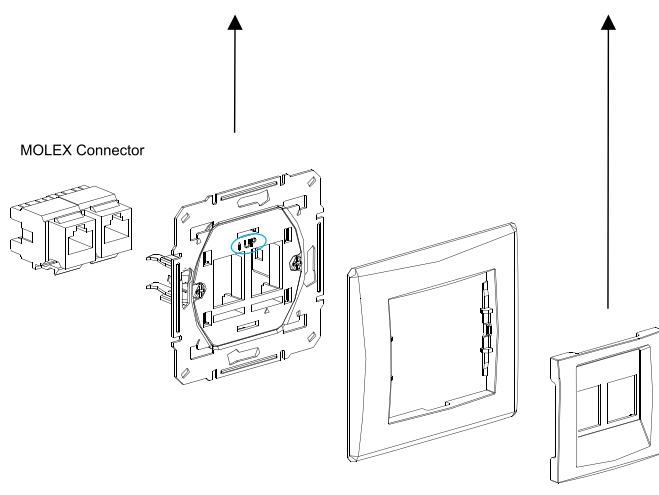
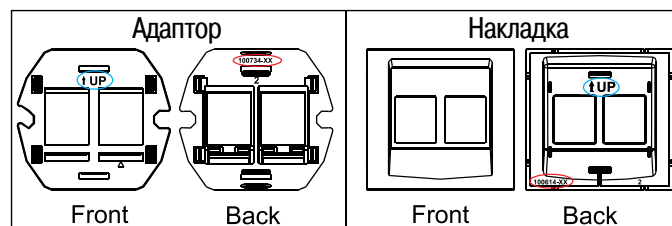

## AMP одиночный (SDN43006XX)

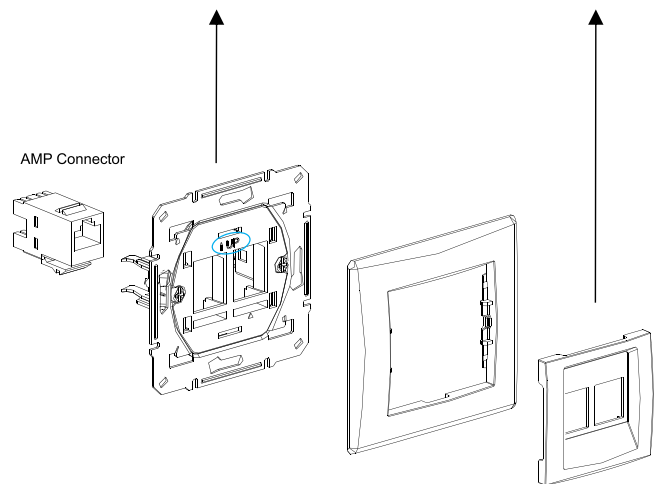
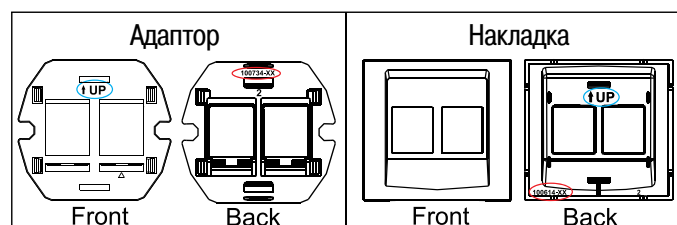

## MOLEX одиночный (SDN43006XX)

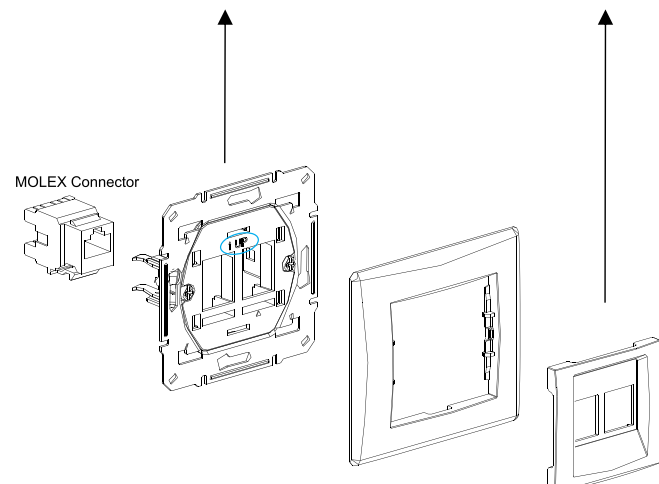
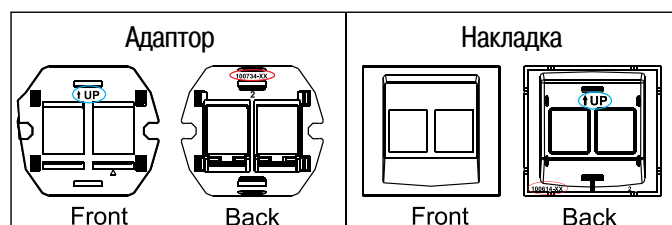

## KRONE CAT5E (SDN43003XX)

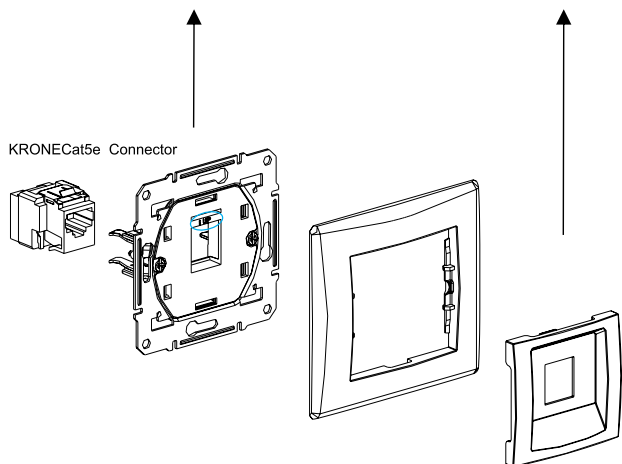
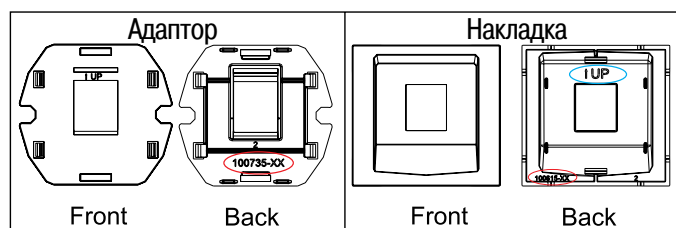

## KRONE CAT6 (SDN43003XX)

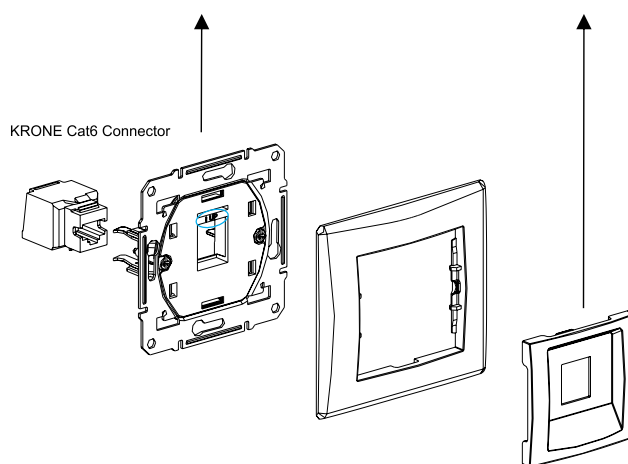
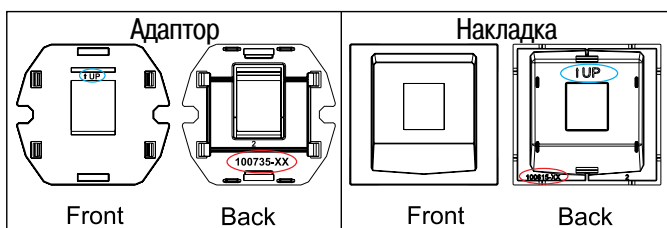

## RDM (SDN43004XX)

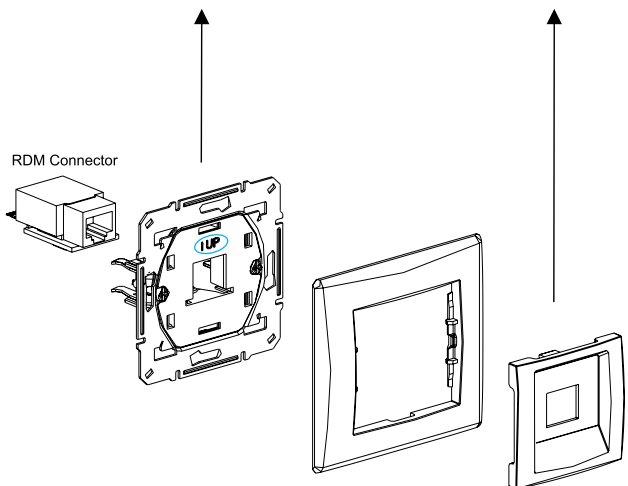
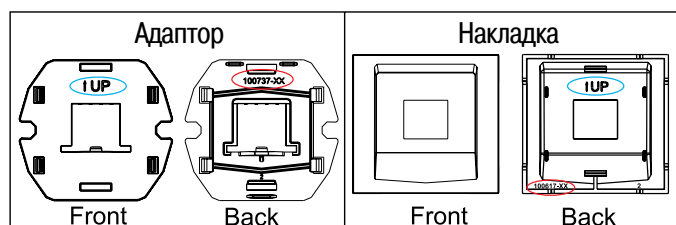

## SYSTIMAX (SDN43005XX)

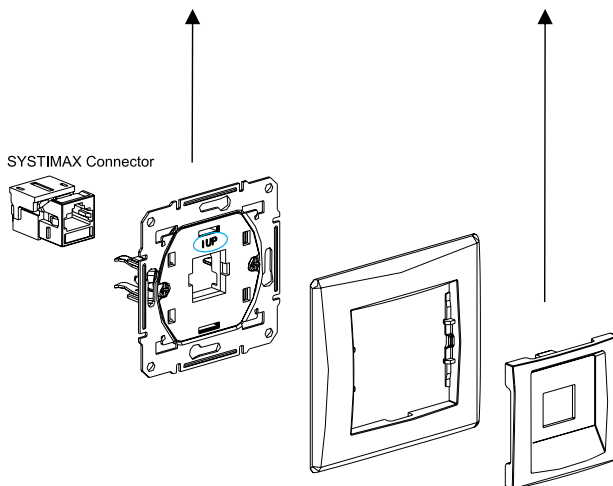
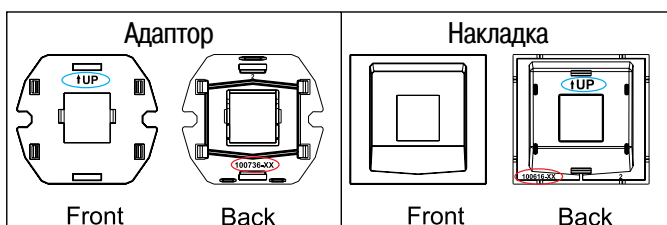

Универсальная

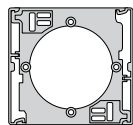

Одиночная  
SDN61001xx

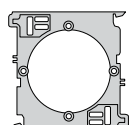

Универсальная  
SDN61002xx

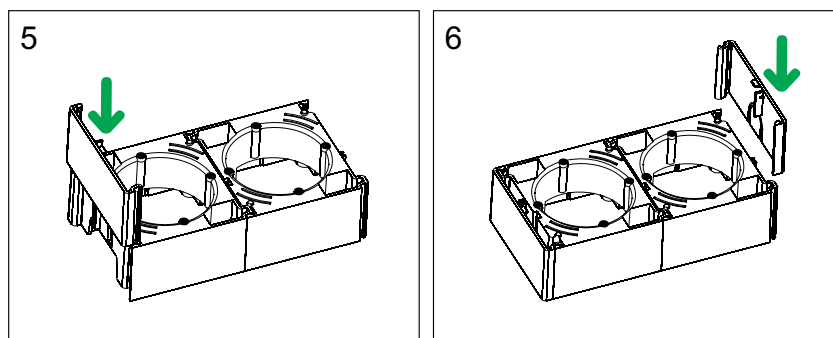
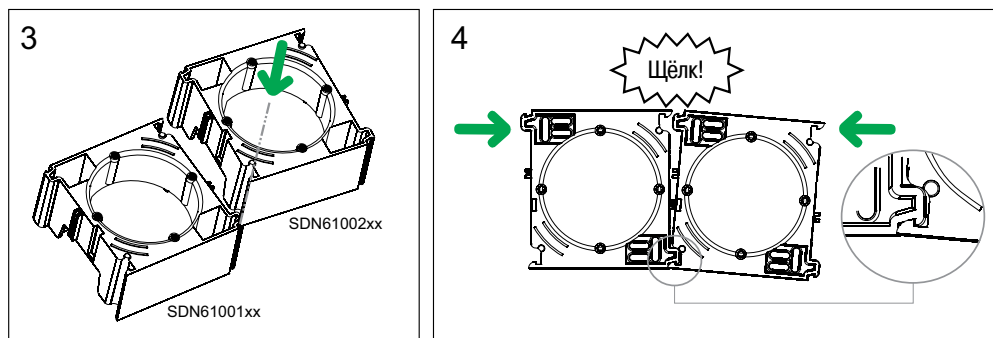
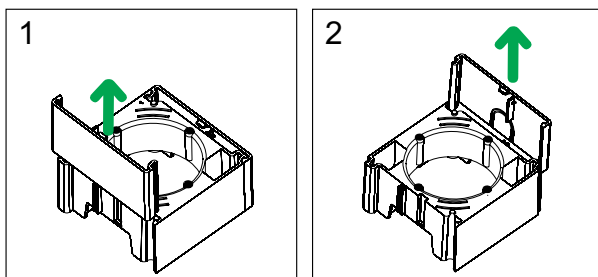

Для розеток TV/R, TV/SAT или TV/R/SAT

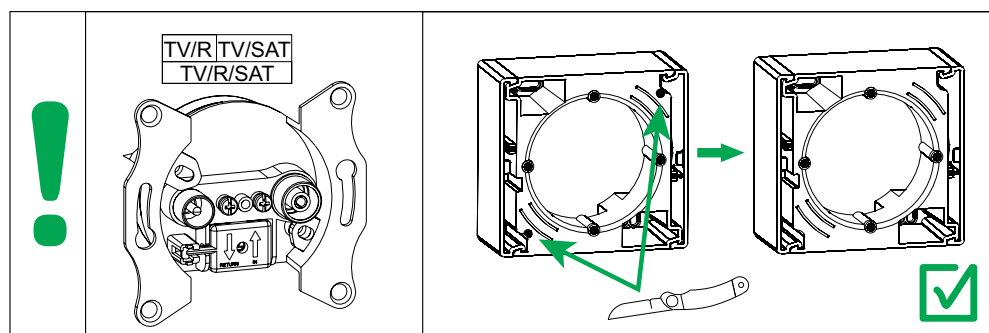

\* Не предусмотрены для установки с вертикальными рамками.

## Размеры (мм)

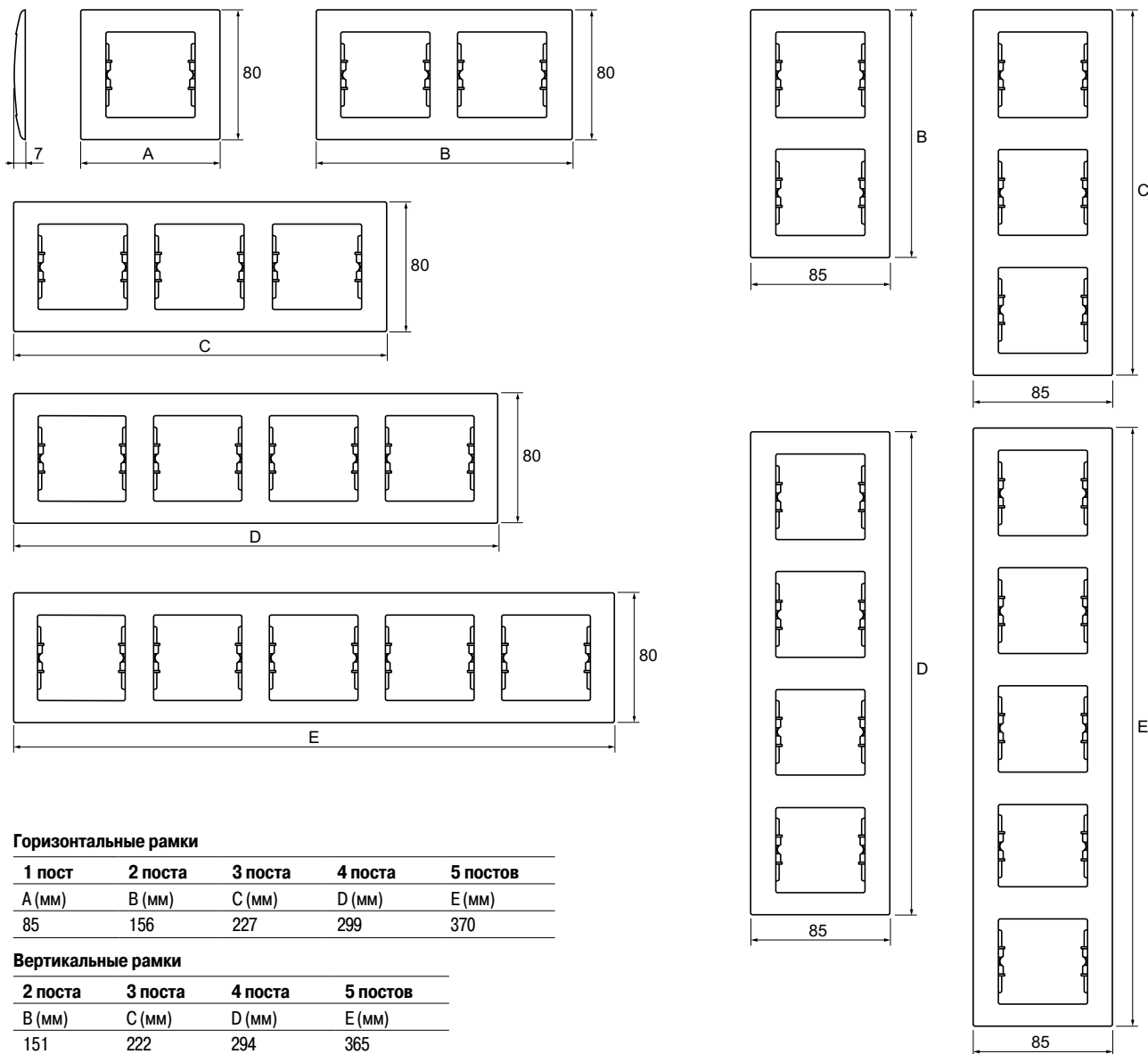

**1 постовая рамка для выключателей IP44 или розеток IP44**

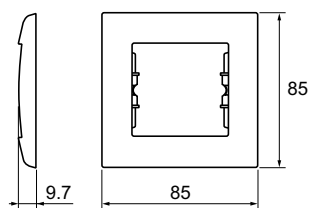

**2 постовая горизонтальная рамка для выключателей IP44 или розеток IP44**

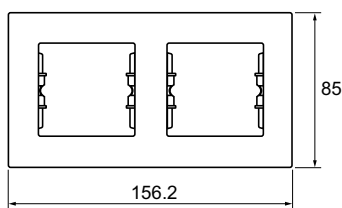



# Монтажные коробки

Оптимальные решения для монтажа

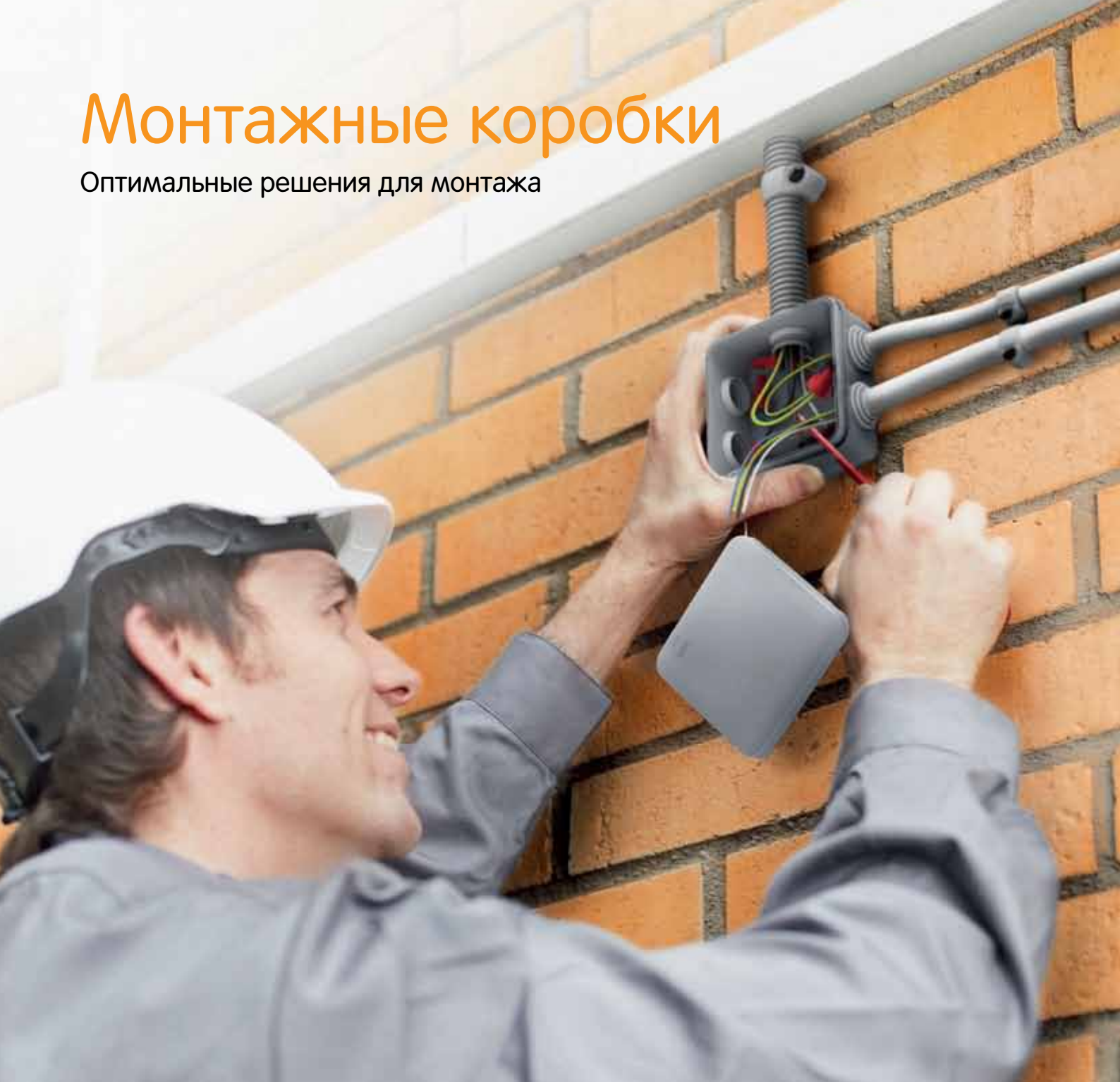

Монтажные коробки позволяют произвести монтаж любых электроустановочных изделий и коммутацию проводов быстро, просто и профессионально, вне зависимости от типа стен и способа установки.

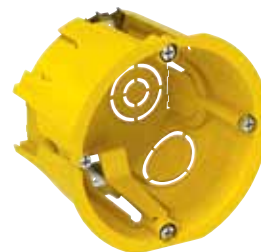



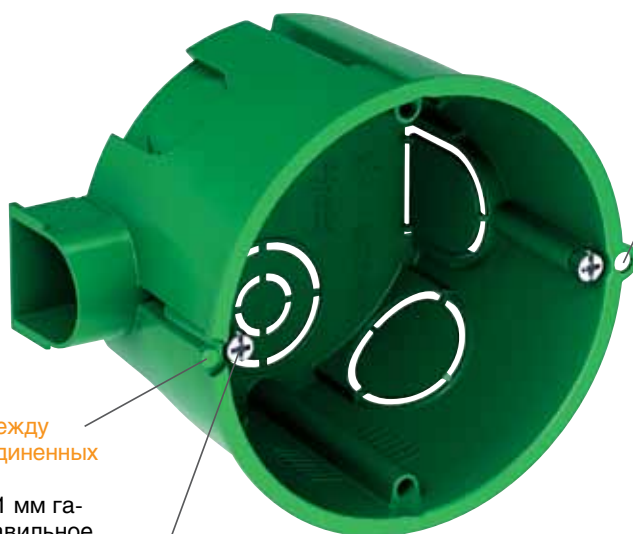

**Расстояние между центрами соединенных коробок 71 мм**  
Расстояние 71 мм гарантирует правильное расположение нескольких коробок при монтаже вплотную друг к другу.

**Расстояние между точками крепления 60 мм**  
Расстояние 60 мм между крепежными винтами позволяет устанавливать в коробку большинство электроустановочных изделий с вертикальными и горизонтальными монтажными рамками.



**Проверенная жесткость**  
Уникальная конструкция коробки из пропилена не позволяет ей ломаться при установке.  
**Встроенные фиксаторы**  
Остроумная конструкция фиксирующих защелок в верхней части коробки позволяет объединять в блоки несколько коробок.



**Легкоудаляемые заглушки**  
В коробках имеются заглушки диаметром от 10 до 25 мм. Они легко выбиваются вручную, образуя ровные отверстия для ввода кабелей. Отверстия не имеют острых сколов или заусениц, о которые можно порезаться или повредить кабель.



**Коробки разной глубины в одной конструкции**  
Электроустановочная коробка глубиной 45 мм позволяет произвести монтаж розетки и выключателя, коробка глубиной 60 мм – дополнительную коммутацию большего числа кабелей в одной конструкции.



**Встроенные соединительные защелки**  
Запатентованная конструкция защелок позволяет жестко соединить в блок монтажные коробки различной глубины для установки в горизонтальном или вертикальном положении.



**Прочная защелкивающаяся крышка с вырезами под отвертку**  
Наши соединительные коробки имеют защелкивающуюся крышку с вырезами под плоскую отвертку, благодаря чему она снимается без малейшего повреждения.

### IP30 – что это означает?

IP – это сокращение от International Protection, степень защиты по международному стандарту МЭК 60529. Первая цифра классифицирует степень защиты от проникновения твердых предметов, вторая - защиту от проникновения жидкостей. Таким образом, IP30 означает, что коробки Schneider Electric обладают защитой от проникновения твердых предметов диаметром более 2,5 мм (проводов, инструментов и т.д.), но не защищают от проникновения воды. Подобная степень защиты позволяет фиксировать коробку в правильном положении с помощью раствора.



**Долговечность**

Коробка изготовлена из полипропилена, что делает ее прочной и долговечной. Она не будет трескаться и раскалываться со временем при высокой амплитуде температур.

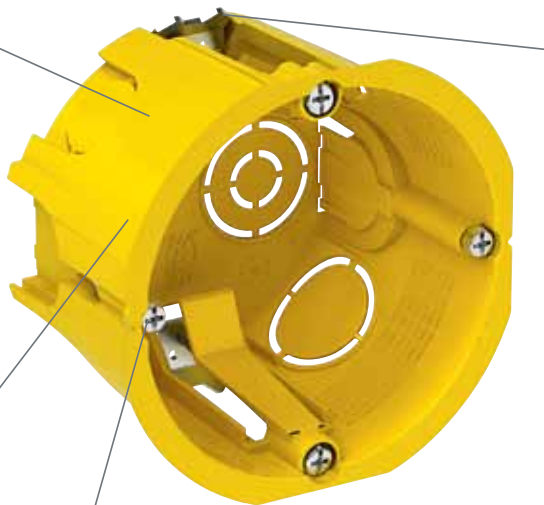

**Незаметность дефектов монтажа**

Тонкая кромка вокруг коробки закрывает случайные неровности отверстия в стене. Кромка также минимизирует зазор между коробкой и стеной.

**Расстояние между точками крепления 60 мм**  
Расстояние 60 мм между крепежными винтами позволяет устанавливать в коробку большинство электроустановочных изделий с вертикальными и горизонтальными монтажными рамками.

**Быстрота**

Schneider Electric всегда думает об экономии вашего времени. Все компоненты коробки изготовлены так, чтобы максимально ускорить вашу работу. Подтверждением нашей заботы о вашем удобстве служат, например, винты с трехзаходной резьбой.

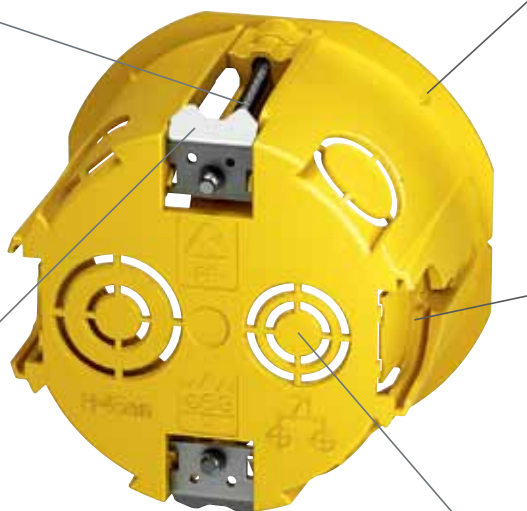

**Простота установки и демонтажа**

Продуманная конструкция раздвигающихся лапок и фиксирующих винтов позволяет легко переустанавливать коробки. При необходимости коробку можно легко снять, а затем снова установить без малейшего повреждения стены и потери лапки.



**Надежная фиксация**  
Коробки оснащены универсальными монтажными лапками, раздвижная конструкция и острые концы которых обеспечивают устойчивый захват панелей полых стен. Винты и лапки изготовлены из стали и обеспечивают надежную защиту коробки от проворачивания.



**Быстро вкручиваемые крепежные винты**

Винты для крепления быстро вкручиваются благодаря трехзаходной резьбе, что ускоряет монтаж в три раза.



**Система для предотвращения проворачивания**

Коробки оснащены четырьмя выступами, которые гарантируют устойчивую фиксацию в гипсокартонной стене и предотвращают нежелательное проворачивание коробки.



**Соединительный элемент**

Крепление нескольких коробок вплотную друг к другу осуществляется с помощью соединительного элемента.



**Легкоудаляемые заглушки**

Заглушки легко удаляются вручную, освобождая ровные отверстия для ввода кабелей. Забудьте об острых краях и заусеницах, которые часто приводят к травмам.

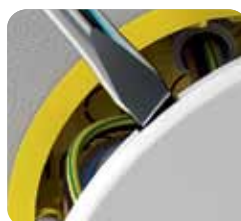

**Прочная защелкивающаяся крышка с вырезами под отвертку**

Наши распределительные коробки имеют защелкивающуюся крышку с вырезами под плоскую отвертку, благодаря чему она снимается без малейшего повреждения.

**IP20 – что это означает?**

IP – это сокращение от International Protection, степень защиты по международному стандарту МЭК 60529. Первая цифра классифицирует степень защиты от проникновения твердых предметов (рука, палец, частица пыли), вторая – защиту от проникновения жидкостей. Таким образом, IP20 означает, что коробки Schneider Electric обладают защитой от проникновения твердых предметов диаметром более 12 мм, но не защищают от проникновения воды, что совершенно соответствует условиям монтажа внутри здания.



### Гибкие ступенчатые кабельные сальники с четкой маркировкой диаметра

Коробки имеют гибкие ступенчатые кабельные сальники с четкой маркировкой диаметра, что облегчает подготовку вводного отверстия в соответствии с диаметром вашего кабеля или гофротрубы.



### Большой внутренний объем

Благодаря защелкивающейся крышке и продуманному расположению крепежных винтов внутреннее пространство остается полностью свободным для выполнения всех необходимых соединений проводов.

### Применение во влажных помещениях

Наши влагонепроницаемые коробки идеально подходят для ванных комнат, закрытых бассейнов и других помещений с повышенной влажностью и другими неблагоприятными условиями.

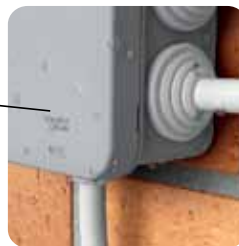

### Защитные кольца и крышки для крепежных отверстий

Все крепежные отверстия окружены кольцами, защищающими винты от контакта с электрическими проводниками. Для большей безопасности кольца закрываются колпачками.

### Надежное крепление в любых условиях

Коробку Schneider Electric вы можете установить везде, где захотите, на поверхности стены или на подставке, обеспечивающей необходимый зазор для подводки кабелей. На коробке нанесена четкая маркировка расстояния между крепежными отверстиями, а заглушки можно удалять как изнутри, так и снаружи.

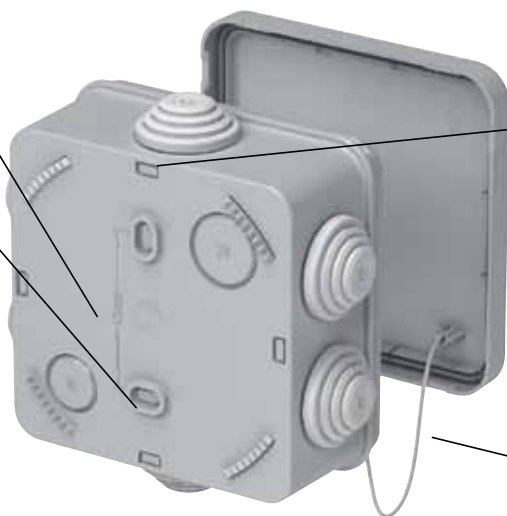

### Дренажные отверстия

Дренажные отверстия закрыты заглушками, которые можно удалить как с внутренней, так и с внешней стороны. Это можно сделать как до, так и после монтажа.

### Продуманная конструкция крышек

Все крышки соединяются с корпусом специальной нитью, благодаря которой они не могут упасть и потеряться. Фиксация крышек защелкиванием устраняет необходимость винтового крепления.



### Использование отвертки

Крышку нельзя снять руками. Чтобы это сделать, необходимо использовать отвертку.



### IP55 – что это означает?

IP – это сокращение от International Protection, степень защиты по международному стандарту МЭК 60529. Первая цифра классифицирует степень защиты от проникновения твердых предметов (пальцы, тонкие острые предметы и частицы пыли), вторая - защиту от проникновения жидкостей. Таким образом, IP55 означает, что распределительные коробки открытой установки Schneider Electric обладают защитой от струй воды и проникновения пыли, что соответствует условиям монтажа во влажных, пыльных и агрессивных средах внутри и вне помещений.





### Установочные коробки для сплошных стен

Тип	Цвет	Размеры	Кол-во в упаковке	№ по каталогу
-----	------	---------	-------------------	---------------

#### Установочные коробки для сплошных стен

Используются для установки в сплошные стены, например, из кирпича, бетона, пенобетона. Электроустановочные изделия с/с 60 мм крепятся на винтах, входящих в комплект коробки. Имеют 8 перфорированных отверстий для ввода кабеля или гофротрубы. Конструкция коробки позволяет соединять их между собой без дополнительных соединителей с расстоянием между центрами 71 мм. Степень защиты – IP30, огнестойкость – 650 °С. Материал: полипропилен.



Коробка 65x45	зелёный	81/71/46	200	IMT35100
Коробка 65x45 DIY (со стикером)	зелёный	80/71/61	200	IMT351001
Коробка 65x60	зелёный	81/71/46	120	IMT35101
Коробка 65x60 DIY (со стикером)	зелёный	80/71/61	120	IMT351011

#### Установочные коробки для сплошных стен

Используются для установки в сплошные стены, например, из кирпича, бетона, пенобетона. Имеют намеченные отверстия для ввода кабеля или гофротрубы. Конструкция коробок LEX позволяет соединять их между собой без дополнительных соединителей с расстоянием между центрами 71 мм. Двухпустовая коробка укомплектована одним соединителем, который позволяет соединять коробки в блоки 2x2, 2x3 и т.д. Степень защиты – IP40, огнестойкость – 650 °С. Материал: полиэтилен.



Коробка 71x47 с винтами	зелёный	76/74/47	100	LEX1420572MR
Коробка 71x47 без винтов	зелёный	76/74/47	100	LEX1420571MR
Коробка двухпустовая 148x45	зелёный	148/71/51	40	KM-252
Коробка круглая	белый	Ø82/34	81	L90

### Распределительные коробки для сплошных стен

#### Распределительные коробки круглые для сплошных стен

Используются для установки в сплошные стены, например, из кирпича, бетона, пенобетона. Имеют намеченные отверстия (диаметром 10, 16, 20 мм для коробки 70x40 и 16, 20, 25 мм для коробки 100x50) для ввода кабеля или гофротрубы. Укомплектованы защёлкивающейся белой крышкой. Степень защиты – IP30, огнестойкость – 650 °С. Материал: полипропилен.



Коробка 70x40	зелёный	Ø80/45	175	IMT35120
Коробка 70x40 DIY (со стикером)	зелёный	Ø80/45	175	IMT351201
Коробка 100x50	зелёный	Ø107/52	84	IMT35121
Коробка 100x50 DIY (со стикером)	зелёный	Ø107/52	84	IMT351211

#### Распределительные коробки квадратные для сплошных стен

Используются для установки в сплошные стены, например, из кирпича, бетона, пенобетона. Имеют намеченные отверстия диаметром 16, 20, 25 и 30 мм для ввода кабеля или гофротрубы. Укомплектованы белой крышкой, крепящейся четырьмя винтами, входящими в комплект коробки. Степень защиты – IP30, огнестойкость – 650 °С. Материал: полипропилен.



Коробка 100x100x50	зелёный	112/112/51	72	IMT35122
Коробка 100x100x50 DIY (со стикером)	зелёный	112/112/51	72	IMT351221

### Ответительные коробки для сплошных стен

#### Ответительные коробки для сплошных стен

Используются для установки в сплошные стены, например, из кирпича, бетона, пенобетона. Имеют намеченные отверстия для ввода кабеля или гофротрубы. Укомплектованы защёлкивающейся белой крышкой. Степень защиты – IP30, огнестойкость – 650 °С. Материал: АБС+ПК.



Коробка Ø106x21	чёрный	Ø107/24	100	U191
Коробка Ø106x36	чёрный	Ø107/39	56	U192
Коробка Ø80x21	чёрный	Ø81/24	162	U194
Коробка Ø80x36	чёрный	Ø81/39	108	U195

### Установочные коробки для полых стен

Тип	Цвет	Размеры	Кол-во в упаковке	№ по каталогу
<b>Установочные коробки для полых стен</b>				
Используются для установки в полые стены. Электроустановочные изделия с/с 60 мм крепятся на винтах, входящих в комплект коробки. Имеют металлические лапки и 8 перфорированных отверстий диаметром 10, 16 и 20 мм для ввода кабеля или гофротрубы. Коробки соединяются между собой посредством соединителя IMT35180, обеспечивая 71 мм между центрами коробок. Степень защиты – IP20, огнестойкость – 850 °С. Материал: полипропилен.				
Коробка 65x45	жёлтый	Ø75/46	210	IMT35150
Коробка 65x45 DIY (со стикером)	жёлтый	Ø75/46	210	IMT351501
<b>Установочные коробки для полых стен</b>				
Используются для установки в полые стены. Электроустановочные изделия с/с 60 мм крепятся на винтах, входящих в комплект коробки. Имеют металлические лапки и перфорированные отверстия диаметром 10, 16 и 20 мм для ввода кабеля или гофротрубы. Коробки соединяются между собой посредством соединителя IMT35180, обеспечивая 71 мм между центрами коробок. Степень защиты – IP30, огнестойкость – 850 °С. Материал: полипропилен.				
Коробка 71x47	жёлтый	Ø68/47	100	LEX1450414R
Коробка 71x47 (без винтов)	жёлтый	Ø78/45	80	II-U-1
Коробка 71x47 (с винтами)	жёлтый	Ø78/45	80	II-U-2
Коробка двухпустовая 151x46	жёлтый	151/71/52	40	KM-251
Коробка круглая	белый	Ø80/36	100	II-L90-1

### Распределительные коробки для полых стен

<b>Распределительные коробки круглые для полых стен</b>				
Используются для установки в полые стены. Имеют металлические лапки и перфорированные отверстия диаметром 10, 16 и 20 мм для ввода кабеля или гофротрубы. Укомплектованы защёлкивающейся белой крышкой. Степень защиты – IP20, огнестойкость – 850 °С. Материал: полипропилен.				
Коробка Ø80x45	жёлтый	Ø95/49	120	IMT35160
Коробка Ø80x45 DIY (со стикером)	жёлтый	Ø95/49	120	IMT351601
<b>Распределительные коробки квадратные для полых стен</b>				
Используются для установки в полые стены. Имеют металлические лапки и перфорированные отверстия диаметром 10, 16 и 20 мм для ввода кабеля или гофротрубы. Укомплектованы защёлкивающейся белой крышкой. Степень защиты – IP20, огнестойкость – 850 °С. Материал: полипропилен.				
Коробка 100x100x50	жёлтый	120/120/54	72	IMT35161
Коробка 100x100x50 DIY (со стикером)	жёлтый	120/120/54	72	IMT351611

### Соединители и крышки

<b>Соединитель</b>				
Предназначен для соединения монтажных коробок между собой и обеспечения расстояния 71 мм между центрами соединяемых коробок. Материал: полипропилен.				
Соединитель	жёлтый	21/21/17,5	900	IMT35180
<b>Крышки</b>				
Предназначены для установки на монтажные коробки. Материал: полипропилен.				
Крышка Ø92 (винтовое крепление)	белый	Ø92/3	200	LEX1420540R
Крышка для коробки II-U-1 (безвинтовое крепление)	белый	Ø92/3	400	238

### Распределительные коробки IP55 открытой установки

Тип	Цвет	Размеры	Кол-во в упаковке	№ по каталогу
<b>Распределительные круглые коробки IP55 открытой установки</b>				
Используются для открытой установки. Имеют защёлкивающуюся крышку, соединённую пластиковой ниткой с корпусом коробки, колпачки для колец, изолирующих крепёжные винты, и 4 ступенчатых сальника для ввода кабеля или гофротрубы. Сальники подходят для кабелей и труб диаметром 4...8, 8...12, 12...16 и 20 мм. Степень защиты – IP55, огнестойкость – 750 °С. Материал: полипропилен.				
Коробка Ø65x40	серый	Ø84/48	150	IMT35093
Коробка Ø65x40 DIY (со стикером)	серый	Ø84/48	150	IMT350931
Коробка Ø80x40	серый	Ø100/48	96	IMT35094
Коробка Ø80x40 DIY (со стикером)	серый	Ø100/48	96	IMT350941



<b>Распределительные квадратные коробки IP55 открытой установки</b>				
Используются для открытой установки. Имеют защёлкивающуюся крышку, соединённую пластиковой ниткой с корпусом коробки, колпачки для колец, изолирующих крепёжные винты, и 6 ступенчатых сальника для ввода кабеля или гофротрубы. Сальники подходят для кабелей и труб диаметром 4...8, 8...12, 12...16 и 20 мм. Для коробки 100x100x50 сальники имеют диапазоны 4...8, 8...12, 12...16, 16...20 и 25 мм. Степень защиты – IP55, огнестойкость – 750 °С. Материал: полипропилен.				
Коробка 70x70x40	серый	95/95/48	96	IMT35090
Коробка 70x70x40 DIY (со стикером)	серый	95/95/48	96	IMT350901
Коробка 85x85x40	серый	110/110/48	72	IMT35092
Коробка 85x85x40 DIY (со стикером)	серый	110/110/48	72	IMT350921
Коробка 100x100x50	серый	130/130/58	45	IMT35091
Коробка 100x100x50 DIY (со стикером)	серый	130/130/58	45	IMT350911



### Соединительные коробки IP65 открытой установки

<b>Соединительная коробка IP65 открытой установки с клеммной колодкой</b>				
Предназначена для организации мест коммутации проводов и кабелей. Имеет 10 мембран для ввода проводов и кабеля. Клеммная колодка состоит из 5 винтовых клемм, каждая клемма рассчитана на соединение до трёх проводов сечением 2,5 мм <sup>2</sup> или до 4х проводов сечением 1,5 мм <sup>2</sup> . Степень защиты – IP65, огнестойкость – 850 °С. Материал: полипропилен.				

Коробка 87x87 с колодкой	белый	87/87/40	5	IMT36350
--------------------------	-------	----------	---	----------



<b>Соединительная коробка IP20 открытой установки БЕЗ клеммной колодки</b>				
Предназначена для организации мест коммутации проводов и кабелей. Имеет 10 мембран для ввода проводов и кабеля. Степень защиты – IP65, огнестойкость – 850 °С. Материал: полипропилен.				

Коробка 87x87	белый	87/87/40	5	IMT36349
---------------	-------	----------	---	----------



### Соединительные коробки IP20 открытой установки

<b>Соединительная коробка IP20 открытой установки с клеммной колодкой</b>				
Предназначена для организации мест коммутации проводов и кабелей. Клеммная колодка имеет 5 винтовых клемм, каждая клемма рассчитана на соединение до трёх проводов сечением 2,5 мм <sup>2</sup> или до 4х проводов сечением 1,5 мм <sup>2</sup> . Крышка имеет намеченные отверстия для ввода проводов или кабелей. Степень защиты – IP20. Материал: термопласт.				

Коробка 60x60 с колодкой	белый	60/60/30	5	IMT36352
--------------------------	-------	----------	---	----------



<b>Соединительная коробка IP20 открытой установки БЕЗ клеммной колодки</b>				
Предназначена для организации мест коммутации проводов и кабелей. Крышка имеет намеченные отверстия для ввода проводов или кабелей. Степень защиты – IP20. Материал: термопласт.				

Коробка 60x60	белый	60/60/30	5	IMT36351
---------------	-------	----------	---	----------



## Технические характеристики коробок и материала

Материал коробки	PP (полипропилен)
Плотность	0,97 г/см <sup>3</sup>
Цвет	Коробка – зеленый RAL 6001 Крышка – белый RAL 9010
Степень защиты	IP30
Огнестойкость	650 °C
Диапазон рабочей температуры	От -25 до +60 °C
Соответствие стандартам	МЭК 60670-1, ГОСТ Р 50827.1-2009, ГОСТ Р 50043.6-2000

## Размеры, мм

IMT35100, IMT35101

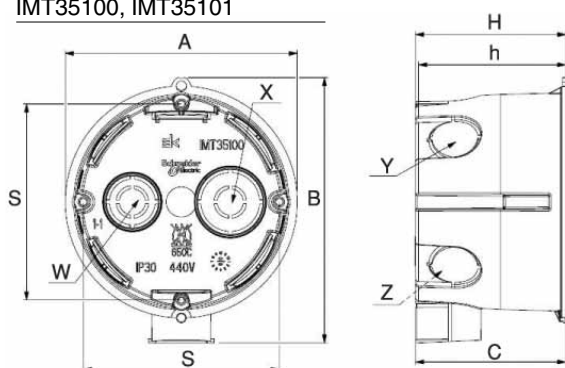

	A	B	H	h	C	S	W	X	Y	Z
IMT35100	71	81	46	45	46	60	10/16	10/20	2x16	2x20
IMT35101	71	81	60	59	46	60	10/16	10/20	2x16	2x20

IMT35120, IMT35121

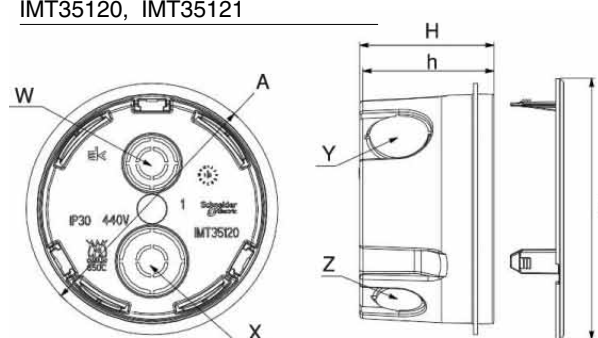

	A	H	h	D	W	X	Y	Z
IMT35120	77	41	40	80	10/16	10/20	2x20	2x16
IMT35121	102	49.5	48	107	16/25	16/25	4x25	4x20

IMT35122

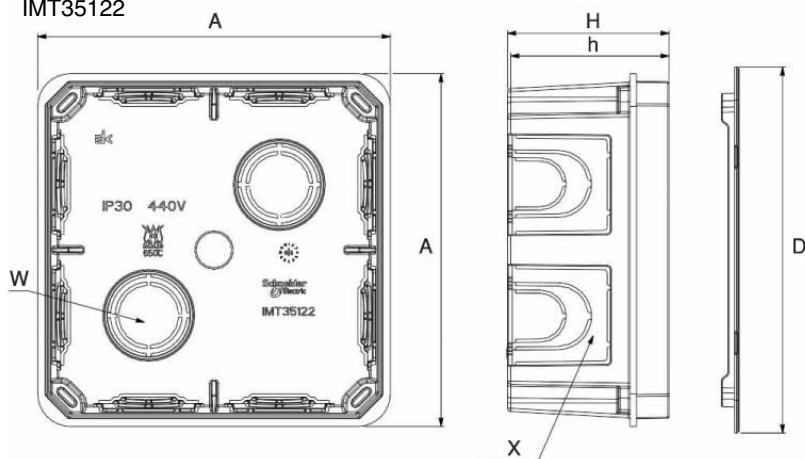

	A	H	h	D	W	X
IMT35122	108	49.5	48	112	2x20/25	8x16/20/30

## Технические характеристики коробок и материала

Материал коробки	PP (полипропилен)
Плотность	0,98 г/см <sup>3</sup>
Цвет	Коробка – желтый RAL 1018, крышка – белый RAL 9010
Степень защиты	IP20
Огнестойкость	850 °C
Диапазон рабочей температуры	От -25 до +60°C
Соответствие стандартам	МЭК 60670-1, ГОСТ Р 50827.1-2009, ГОСТ Р 50043.6-2000

## Размеры, мм

IMT35150

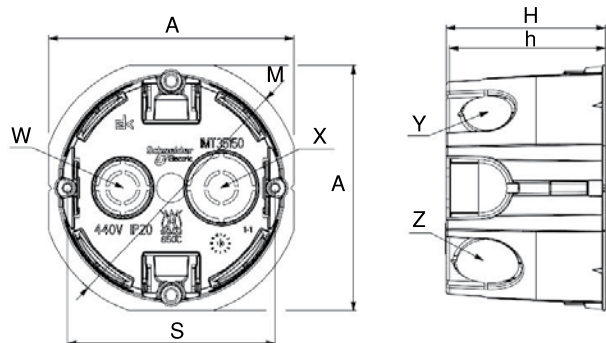

	A	S	H	h	M	W	X	Y	Z
IMT35150	71	60	46	45	75	10/16	10/20	2x16	2x20

IMT35160

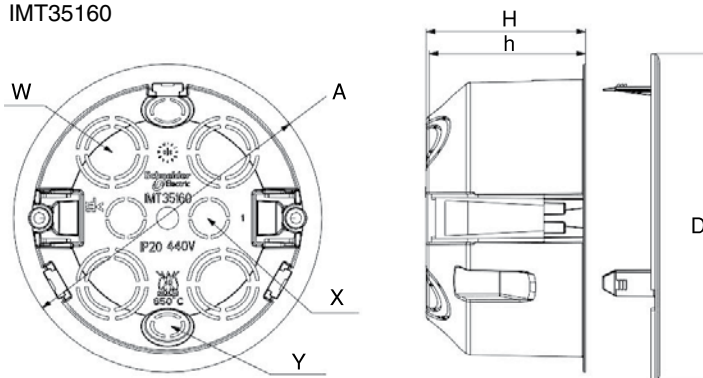

	A	H	h	D	W	X	Y
IMT35160	89	46	45	95	4x16/20	2x12	2x10

IMT35161

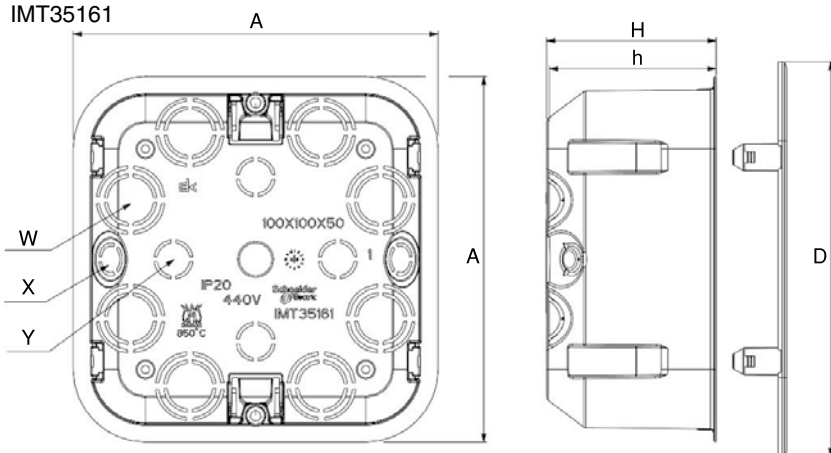

	A	H	h	D	W	X	Y
IMT35161	111	51.5	50	120	8x16/20	2x10	4x12



### Технические характеристики коробок и материала

Материал	PP (полипропилен), изолирующий
Цвет	Серый RAL 7035
Степень защиты	IP55, соответствует стандарту МЭК 60529
Огнестойкость	750 °C
Диапазон рабочей температуры	От -25 до +60 °C
Соответствие стандартам	МЭК/EN 60670 и ГОСТ Р 50043.6-2000

### Размеры, мм

IMT35093  
IMT35094

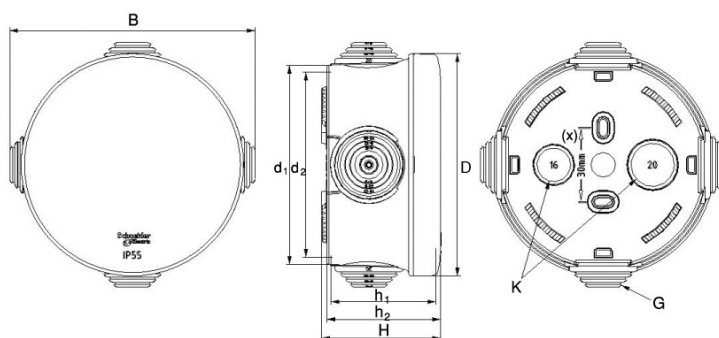

	B	d <sub>1</sub>	d <sub>2</sub>	D	h <sub>1</sub>	h <sub>2</sub>	H	K	G	(x)
IMT35093	83	69	65	75	43	46	48	1x(16-20)	4x(4-20)	30
IMT35094	99	84	80	90	43	46	48	1x(16-20)	4x(4-20)	30

IMT35090  
IMT35092  
IMT35091

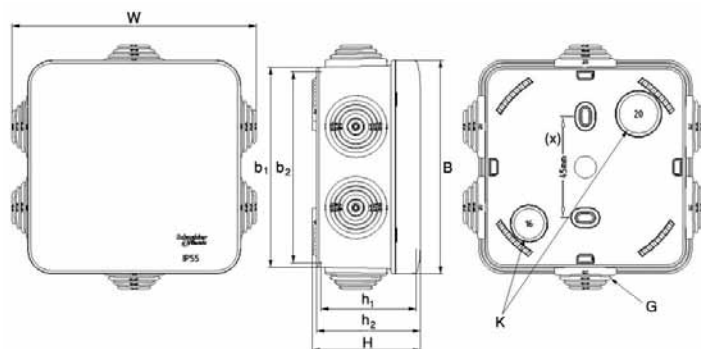

	W	b <sub>1</sub>	b <sub>2</sub>	B	h <sub>1</sub>	h <sub>2</sub>	H	K	G	(x)
IMT35090	94	74	70	80	43	46	48	1x(16-20)	6x(4-20)	30
IMT35092	109	89	85	95	43	46	48	1x(16-20)	6x(4-20)	45
IMT35091	129	104	100	110	53	56	58	1x(20-25)	6x(4-25)	50x2

# Список референсов

Референс	Стр.	Референс	Стр.	Референс	Стр.	Референс	Стр.	Референс	Стр.	Референс	Стр.
SDN0100121	8	SDN0500147	8	SDN1600347	10	SDN3100121	14	SDN4201160	15	SDN5800360	18
SDN0100147	8	SDN0500160	8	SDN1600360	10	SDN3100147	14	SDN4201168	15	SDN5800368	18
SDN0100160	8	SDN0500168	8	SDN1600368	10	SDN3100160	14	SDN4300121	15	SDN5800521	18
SDN0100168	8	SDN0500321	8	SDN1600421	10	SDN3100168	14	SDN4300147	15	SDN5800541	18
SDN0100321	11	SDN0500347	8	SDN1600447	10	SDN3100321	14	SDN4300160	15	SDN5800547	18
SDN0100347	11	SDN0500360	8	SDN1600460	10	SDN3100347	14	SDN4300168	15	SDN5800560	18
SDN0100360	11	SDN0501121	9	SDN1600468	10	SDN3100360	14	SDN4400121	15	SDN5800568	18
SDN0100368	11	SDN0501147	9	SDN1800121	10	SDN3201221	16	SDN4400147	15	SDN5800721	18
SDN0200121	8	SDN0501160	9	SDN1800147	10	SDN3201247	16	SDN4400160	15	SDN5800741	18
SDN0200147	8	SDN0501168	9	SDN1800160	10	SDN3201260	16	SDN4400168	15	SDN5800747	18
SDN0200160	8	SDN0600121	8	SDN1800168	10	SDN3201268	16	SDN4500121	15	SDN5800760	18
SDN0200168	8	SDN0600147	8	SDN1900121	10	SDN3201621	16	SDN4500147	15	SDN5800768	18
SDN0200221	8	SDN0600160	8	SDN1900147	10	SDN3201647	16	SDN4500160	15	SDN5800921	19
SDN0200247	8	SDN0600168	8	SDN1900160	10	SDN3201660	16	SDN4500168	15	SDN5800941	19
SDN0200260	8	SDN0700121	10	SDN1900168	10	SDN3201668	16	SDN4600121	15	SDN5800947	19
SDN0200268	8	SDN0700147	10	SDN2000221	13	SDN3201821	16	SDN4600147	15	SDN5800960	19
SDN0200321	11	SDN0700160	10	SDN2000247	13	SDN3201847	16	SDN4600160	15	SDN5800968	19
SDN0200347	11	SDN0700168	10	SDN2000260	13	SDN3201860	16	SDN4600168	15	SDN5801121	18
SDN0200360	11	SDN0800121	10	SDN2000268	13	SDN3201868	16	SDN4700121	15	SDN5801141	18
SDN0200368	11	SDN0800147	10	SDN2200421	12	SDN3301321	16	SDN4700147	15	SDN5801147	18
SDN0201121	9	SDN0800160	10	SDN2200447	12	SDN3301347	16	SDN4700160	15	SDN5801160	18
SDN0201147	9	SDN0800168	10	SDN2200460	12	SDN3301360	16	SDN4700168	15	SDN5801168	18
SDN0201160	9	SDN0800321	9	SDN2200468	12	SDN3301368	16	SDN4800121	15	SDN5801321	18
SDN0201168	9	SDN0800347	9	SDN2200521	12	SDN3301621	16	SDN4800147	15	SDN5801341	18
SDN0201221	9	SDN0800360	9	SDN2200547	12	SDN3301647	16	SDN4800160	15	SDN5801347	18
SDN0201247	9	SDN0900121	10	SDN2200560	12	SDN3301660	16	SDN4800168	15	SDN5801360	18
SDN0201260	9	SDN0900147	10	SDN2200568	12	SDN3301668	16	SDN4900121	15	SDN5801368	18
SDN0201268	9	SDN0900160	10	SDN2200621	12	SDN3301821	16	SDN4900147	15	SDN5801521	19
SDN0300121	8	SDN0900168	10	SDN2200647	12	SDN3301847	16	SDN4900160	15	SDN5801541	19
SDN0300147	8	SDN0900321	11	SDN2200660	12	SDN3301860	16	SDN4900168	15	SDN5801547	19
SDN0300160	8	SDN0900347	11	SDN2200668	12	SDN3301868	16	SDN5000121	15	SDN5801560	19
SDN0300168	8	SDN0900360	11	SDN2200721	12	SDN3401221	16	SDN5000147	15	SDN5801568	19
SDN0300321	9	SDN1200121	10	SDN2200747	12	SDN3401247	16	SDN5000160	15	SDN5802021	19
SDN0300347	9	SDN1200147	10	SDN2200760	12	SDN3401260	16	SDN5000168	15	SDN5802041	19
SDN0300360	9	SDN1200160	10	SDN2200768	12	SDN3401268	16	SDN5200121	15	SDN5802047	19
SDN0300368	9	SDN1200168	10	SDN2200821	12	SDN3401621	16	SDN5200147	15	SDN5802060	19
SDN0300421	11	SDN1300121	10	SDN2200847	12	SDN3401647	16	SDN5200160	15	SDN5802068	19
SDN0300447	11	SDN1300147	10	SDN2200860	12	SDN3401660	16	SDN5200168	15	SDN5810121	19
SDN0300460	11	SDN1300160	10	SDN2200868	12	SDN3401668	16	SDN5200221	15	SDN5810147	19
SDN0300468	11	SDN1300168	10	SDN2200921	12	SDN3401921	16	SDN5200247	15	SDN5810160	19
SDN0400121	8	SDN1300321	10	SDN2200947	12	SDN3401947	16	SDN5200260	15	SDN5810168	19
SDN0400147	8	SDN1300347	10	SDN2200960	12	SDN3401960	16	SDN5400121	16	SDN5810321	19
SDN0400160	8	SDN1300360	10	SDN2200968	12	SDN3401968	16	SDN5400147	16	SDN5810347	19
SDN0400168	8	SDN1300368	10	SDN2900121	14	SDN3501221	16	SDN5400160	16	SDN5810360	19
SDN0400321	9	SDN1400121	9	SDN2900147	14	SDN3501247	16	SDN5400168	16	SDN5810368	19
SDN0400347	9	SDN1400147	9	SDN2900160	14	SDN3501260	16	SDN5500121	17	SDN5900123	17
SDN0400360	9	SDN1400160	9	SDN2900168	14	SDN3501268	16	SDN5500147	17	SDN6000121	13
SDN0400368	9	SDN1400168	9	SDN3000121	14	SDN3501321	16	SDN5500160	17	SDN6000147	13
SDN0400421	8	SDN1500121	9	SDN3000147	14	SDN3501347	16	SDN5500168	17	SDN6000221	13
SDN0400447	8	SDN1500147	9	SDN3000160	14	SDN3501360	16	SDN5600121	17	SDN6000247	13
SDN0400460	8	SDN1500160	9	SDN3000341	14	SDN3501368	16	SDN5600147	17	SDN6000321	13
SDN0400468	8	SDN1500168	9	SDN3000521	14	SDN3501421	16	SDN5600160	17	SDN6000347	13
SDN0400521	11	SDN1500221	9	SDN3000547	14	SDN3501447	16	SDN5600168	17	SDN6100121	13
SDN0400547	11	SDN1500247	9	SDN3000560	14	SDN3501460	16	SDN5800121	18	SDN6100147	13
SDN0400560	11	SDN1500260	9	SDN3000568	14	SDN3501468	16	SDN5800141	18	SDN6100221	17
SDN0400568	11	SDN1500268	9	SDN3000621	14	SDN4101121	15	SDN5800147	18	SDN6100247	17
SDN0401121	9	SDN1600121	10	SDN3000647	14	SDN4101147	15	SDN5800160	18	SDN6100260	17
SDN0401147	9	SDN1600147	10	SDN3000660	14	SDN4101160	15	SDN5800168	18	SDN6100268	17
SDN0401160	9	SDN1600160	10	SDN3000721	14	SDN4101168	15	SDN5800321	18		
SDN0401168	9	SDN1600168	10	SDN3000747	14	SDN4201121	15	SDN5800341	18		
SDN0500121	8	SDN1600321	10	SDN3000760	14	SDN4201147	15	SDN5800347	18		

## Для заметок

---

## Schneider Electric в странах СНГ



Пройдите бесплатное онлайн-обучение в Энергетическом Университете и станьте профессионалом в области энергоэффективности.

Для регистрации зайдите на [www.MyEnergyUniversity.com](http://www.MyEnergyUniversity.com)



Вступайте в клуб профессиональных электриков «Вольтмастер»

[www.volt-m.ru](http://www.volt-m.ru)

### Служба дистанционных продаж

Тел.: (83632) 92 199 (многоканальный)

Факс: (83632) 92 121

[ru-telesales@ru.schneider-electric.com](mailto:ru-telesales@ru.schneider-electric.com)

### Центр поддержки клиентов

Тел.: 8 (800) 200 64 46 (многоканальный)

Тел.: (495) 777 99 88, факс: (495) 777 99 94

[ru.ccc@schneider-electric.com](mailto:ru.ccc@schneider-electric.com)

[www.schneider-electric.com](http://www.schneider-electric.com)

### Беларусь

#### Минск

220006, ул. Белорусская, 15, офис 9

Тел.: (37517) 327 60 34, 327 60 72

### Казахстан

#### Алматы

050009, пр-т Абая, 151/115

Бизнес-центр «Алатау», этаж 12

Тел.: (727) 397 04 00

Факс: (727) 397 04 05

#### Астана

010000, ул. Сейфуллина, 31, офис 216

Тел.: (7172) 58 05 01

Факс: (7172) 58 05 02

### Россия

#### Волгоград

400089, ул. Профсоюзная, 15, офис 12

Тел.: (8442) 93 08 41

#### Воронеж

394026, пр-т Труда, 65, офис 227

Тел.: (4732) 39 06 00

Тел./факс: (4732) 39 06 01

#### Екатеринбург

620014, ул. Радищева, 28, этаж 11

Тел.: (343) 378 47 36, 378 47 37

#### Иркутск

664047, ул. 1-я Советская, 3 Б, офис 312

Тел./факс: (3952) 29 00 07, 29 20 43

#### Казань

420107, ул. Спартаковская, 6, этаж 7

Тел./факс: (843) 526 55 84 / 85 / 86 / 87 / 88

#### Калининград

236040, Гвардейский пр., 15

Тел.: (4012) 53 59 53

Факс: (4012) 57 60 79

#### Краснодар

350063, ул. Кубанская набережная, 62 /

ул. Комсомольская, 13, офис 224

Тел./факс: (861) 214 97 35, 214 97 36

#### Красноярск

660021, ул. Горького, 3 А, офис 302

Тел.: (3912) 56 80 95

Факс: (3912) 56 80 96

#### Москва

127018, ул. Двинцев, 12, корп. 1

Бизнес-центр «Двинцев»

Тел.: (495) 777 99 90

Факс: (495) 777 99 92

#### Мурманск

183038, ул. Воровского, д. 5/23

Конгресс-отель «Меридиан», офис 421

Тел.: (8152) 28 86 90

Факс: (8152) 28 87 30

#### Нижний Новгород

603000, пер. Холодный, 10 А, этаж 8

Тел./факс: (831) 278 97 25, 278 97 26

#### Новосибирск

630132, ул. Красноярская, 35

Бизнес-центр «Гринвич», офис 1309

Тел./факс: (383) 227 62 53, 227 62 54

### Пермь

614010, Комсомольский пр-т, 98

Офис 11

Тел./факс: (342) 281 35 15, 281 34 13, 281 36 11

### Ростов-на-Дону

344002, ул. Социалистическая, 74

Офис 1402

Тел.: (863) 261 83 22

Факс: (863) 261 83 23

### Самара

443045, ул. Авроры, 150

Тел.: (846) 278 40 86

Факс: (846) 278 40 87

### Санкт-Петербург

196158, Пулковское шоссе, 40, корп. 4, литера А

Бизнес-центр «Технополис»

Тел.: (812) 332 03 53

Факс: (812) 332 03 52

### Сочи

354008, ул. Виноградная, 20 А, офис 54

Тел.: (8622) 96 06 01, 96 06 02

Факс: (8622) 96 06 02

### Уфа

450098, пр-т Октября, 132/3 (бизнес-центр КПД)

Блок-секция № 3, этаж 9

Тел.: (347) 279 98 29

Факс: (347) 279 98 30

### Хабаровск

680000, ул. Муравьева-Амурского, 23, этаж 4

Тел.: (4212) 30 64 70

Факс: (4212) 30 46 66

### Украина

#### Днепропетровск

49000, ул. Глинки, 17, этаж 4

Тел.: (056) 79 00 888

Факс: (056) 79 00 999

#### Донецк

83003, ул. Горячкина, 26

Тел.: (062) 206 50 44

Факс: (062) 206 50 45

#### Киев

03057, ул. Металлистов, 20, литера Т

Тел.: (044) 538 14 70

Факс: (044) 538 14 71

#### Львов

79015, ул. Героев УПА, 72, корп. 1

Тел./факс: (032) 298 85 85

#### Николаев

54030, ул. Никольская, 25

Бизнес-центр «Александровский»

Офис 5

Тел.: (0512) 58 24 67

Факс: (0512) 58 24 68

#### Симферополь

Тел.: (050) 446 50 90, 383 41 75

#### Харьков

61070, ул. Академика Проскуры, 1

Бизнес-центр «Telesens»

Офис 204

Тел.: (057) 719 07 49

Факс: (057) 719 07 79